

STRATEGIA ROZWOJU LOKALNEGO KIEROWANEGO PRZEZ SPOŁECZNOŚĆ Stowarzyszenia „NA ŚLIWKOWYM SZLAKU”



Europejski Fundusz Rolny na rzecz
Rozwoju Obszarów Wiejskich



Europejski Fundusz Rolny na rzecz Rozwoju Obszarów Wiejskich: Europa inwestująca w obszary wiejskie”. Instytucja Zarządzająca PROW 2014-2020 – Minister Rolnictwa i Rozwoju Wsi. Dokument opracowany przez Stowarzyszenie „Na Śliwkowym Szlaku” współfinansowany jest ze środków Unii Europejskiej w ramach działania 19 Wsparcie dla Rozwoju Lokalnego w ramach inicjatywy Leader, podziałanie 19.1 Wsparcie przygotowawcze Programu Rozwoju Obszarów Wiejskich na lata 2014-2020. Przewidywane wyniki operacji: wsparcie lokalnego rozwoju na obszarach wiejskich poprzez zrealizowanie planu włączenia społeczności, w szczególności przygotowanie LSR.

Czerwiec 2016

Spis treści:

I.	CHARAKTERYSTYKA LGD	Str. 3
II.	PARTYCYPACYJNY CHARAKTER LSR	Str. 9
III.	DIAGNOZA – OPIS OBSZARU i LUDNOŚCI	Str. 13
IV.	ANALIZA SWOT	Str. 25
V.	CELE I WSKAŹNIKI	Str. 32
VI.	SPOSÓB WYBORU I OCENY OPERACJI ORAZ SPOSÓB USTANAWIANIA KRYTERIÓW WYBORU	Str. 53
VII.	PLAN DZIAŁANIA	Str. 58
VIII.	BUDŻET LSR	Str. 59
IX.	PLAN KOMUNIKACJI	Str. 61
X.	ZINTEGROWANIE	Str. 61
XI.	MONITORING I EWALUACJA	Str. 65
XII.	STRATEGICZNA OCENA ODDZIAŁYWANIA NA ŚRODOWISKO	Str. 67
WYKAZ WYKORZYSTANEJ LITERATURY		Str. 67
ZAŁĄCZNIKI DO LSR		Str. 67

1 CHARAKTERYSTYKA LGD

1.1. Forma prawna i nazwa LGD

Nazwa LGD: Stowarzyszenie NA ŚLIWKOWYM SZLAKU, Status prawny LGD: Stowarzyszenie,
Data wpisu do KRS: 31 lipca 2008 r., Numer KRS: 0000310975, siedziba: gmina Iwkowa, miejscowość Iwkowa

Stowarzyszenie działa na podstawie przepisów: **ustawy** z dnia 7 kwietnia 1989 r. Prawo o stowarzyszeniach (Dz. U. z 2015 r., poz. 1393 z późn. zm.), **ustawy** z dnia 20 lutego 2015 r. o wspieraniu rozwoju obszarów wiejskich z udziałem środków Europejskiego Funduszu Rolnego na rzecz Rozwoju Obszarów Wiejskich w ramach Programu Rozwoju Obszarów Wiejskich na lata 2014-2020 (Dz. U. z 2015 r., poz. 349), **ustawy** z dnia 20 lutego 2015 r. o rozwoju lokalnym z udziałem lokalnej społeczności (Dz. U. z 2015 r., poz. 378), rozporządzenia Parlamentu Europejskiego i Rady (UE) nr 1303/2013 z dnia 17 grudnia 2013 r. ustanawiające wspólne przepisy dotyczące Europejskiego Funduszu Rozwoju Regionalnego, Europejskiego Funduszu Społecznego, Funduszu Spójności, Europejskiego Funduszu Rolnego na rzecz Rozwoju Obszarów Wiejskich oraz Europejskiego Funduszu Morskiego i Rybackiego oraz ustanawiające przepisy ogólne dotyczące Europejskiego Funduszu Rozwoju Regionalnego, Europejskiego Funduszu Społecznego, Funduszu Spójności i Europejskiego Funduszu Morskiego i Rybackiego oraz uchylające rozporządzenie Rady (WE) nr 1083/2006, **rozporządzenia** Parlamentu Europejskiego i Rady (UE) nr 1305/2013 z dnia 17 grudnia 2013 r. w sprawie wsparcia rozwoju obszarów wiejskich przez Europejski Fundusz Rolny na rzecz Rozwoju Obszarów Wiejskich (EFRROW) i uchylające rozporządzenie Rady (WE) nr 1698/2005, **Statutu** Stowarzyszenia i wewnętrznych regulaminów.

1.2. Opis obszaru

STOWARZYSZENIE „NA ŚLIWKOWYM SZLAKU” OBEJMUJE OBSZAR 7 MAŁOPOLSKICH GMIN:

Zestawienie podstawowych charakterystyk gmin wchodzących w skład LGD - stan na 2013 rok

Nazwa Gminy	Liczba mieszkańców	Powierzchnia [km ²]	Gęstość zaludnienia [os/km ²]	Dochód podatkowy na mieszkańca [zł]	Typ gminy
Czchów	9670	66	146	794,19	Miejsko-wiejska
Gnojnik	7824	55	143	736,03	Wiejska
Gródek n/Dunajcem	9205	88	104	916,89	Wiejska
Iwkowa	6286	47	133	673,50	Wiejska
Korzenna	14128	107	133	459,99	Wiejska
Lipnica Murowana	5574	60	93	576,33	Wiejska
Łososina Dolna	10662	85	126	902,34	Wiejska
	63 349	508	Średnia dla LGD 125	Średnia dla LGD: 722,75 zł	

Źródło: Opracowanie własne na podstawie danych BDL GUS

Gminy: Czchów, Gnojnik i Iwkowa znajdują się na terenie powiatu brzeskiego, Gródek nad Dunajcem, Korzenna oraz Łososina Dolna leżą w powiecie nowosądeckim, Lipnica Murowana leży w powiecie bocheńskim. Gminy tworzące LGD „Na Śliwkowym Szlaku” charakteryzują się podobnymi cechami dotyczącymi struktury administracyjnej (sołectwa), podobną powierzchnią oraz liczebnością mieszkańców. Łącznie powierzchnia obszaru LGD wynosi 507,78 km², a zamieszkuje go 63449 osób. Wszystkie gminy wchodzące w skład LGD - Stowarzyszenia „Na Śliwkowym Szlaku” znajdują się w południowo-wschodniej części województwa małopolskiego przede wszystkim na obszarze geograficznym Pogórza Wiśnickiego, granicząc od wschodu z Pogórzem Rożnowskim, a od południa z pasmem Beskidu Wyspowego (Pasma Łososińskie). Charakterystycznymi wyróżnikami obszaru LGD jest sąsiedztwo zbiornika wodnego - Jeziora Rożnowskiego i Czchowskiego, doliny Dunajca oraz miast powiatowych - Bochni, Brzeska, Nowego Sącza i Tarnowa.

LGD „Na Śliwkowym Szlaku” będzie realizować jednofunduszową LSR współfinansowaną przez Europejski Fundusz Rozwoju Obszarów Wiejskich (EFRROW) w ramach PROW 2014-2020.

Łączna liczba mieszkańców obszaru LGD wynosi 63449 (na dzień 31 XII 2013 r.) i jest **większa, niż średnia liczba mieszkańców objętych LSR/LSROR w latach 2007-2013 w województwie małopolskim (ok. 49304 osób)**. Największą gminą, pod względem powierzchni jest gmina Korzenna (107 km²), ma ona również najwięcej mieszkańców

(14128). Ludnościowo najmniejszą gminą jest Lipnica Murowana (5574 mieszkańców), a najmniejszą powierzchnię ma gmina Iwkowa (47 km²). Najniższy dochód podatkowy przeliczony średnio na mieszkańca (576,33 zł) ma gmina Korzenna. Wskaźnik ten najwyższy jest w Gródku nad Dunajcem (917 zł). Natomiast **dochód podatkowy obliczony jako średni dla gmin obszaru wynosi w przeliczeniu na 1 mieszkańca 722,75 zł i jest znacząco niższy od średniej w całym województwie małopolskim (912,43 zł). Liczba osób bezrobotnych w ogólnej liczbie osób w wieku produkcyjnym w 2013 r. wyniosła dla obszaru 7,83% i była wyższa niż średnia dla województwa małopolskiego (7,75%).**

1.3. Mapa obszaru

Gminy tworzące LGD przylegają do siebie w taki sposób, że obszar LGD znajduje się w jednym obrysie. W ten sposób **spójność przestrzenna - rozumiana w kontekście geograficznym – jest zachowana.** Obszar LGD łączy związki wynikające z położenia (uwarunkowania geograficzne), wspólnych elementów przeszłości (uwarunkowania kulturowe) oraz specyfiki działalności gospodarczej i aktywności społecznej na tym obszarze (uwarunkowania społeczno-gospodarcze).



1.4. Opis procesu tworzenia partnerstwa

Pod koniec 2007 roku Wójt Gminy Iwkowa wraz ze Stowarzyszeniem Rozwoju i Promocji Gminy Iwkowa zainicjowali działania związane z utworzeniem Lokalnej Grupy Działania w ramach osi IV Leader PROW na lata 2007-2013. Do inicjatywy przyłączyły się gminy: Czchów, Gnojnik, Laskowa, Lipnica Murowana, Gródek nad Dunajcem i Łososina Dolna. Zgodzono się, że ten obszar jest spójny, a charakterystycznym dla wszystkich łącznikiem są uprawiane na tych terenach śliwki, będącej symbolem tradycji i kultury mieszkańców. Jednomyślnie podjęto decyzję budowania partnerstwa pod nazwą „Na Śliwkowym Szlaku”, którego celem było wzmocnienie kapitału społecznego, poprawa samoorganizacji mieszkańców, lepsze zarządzanie zasobami na poziomie obszaru oraz rozwój turystyki i rekreacji w oparciu o wykorzystanie walorów przyrodniczych i tradycji kulturowych. 2 kwietnia 2008 r. w Walnym Zebraniu Założycielskim Stowarzyszenia wzięło udział 31 osób reprezentujących trzy sektory: publiczny, społeczny i gospodarczy. Stowarzyszenia zostało zarejestrowane 31 lipca 2008 r. 14 lipca 2009 r. Stowarzyszenie „Na Śliwkowym Szlaku” podpisało umowę o warunkach i sposobie realizacji Lokalnej Strategii Rozwoju i tym samym przystąpiło do wdrażania Strategii Rozwoju w ramach PROW 2007-2013. Wyniki bieżącego monitoringu wskazywały na skuteczną realizację LSR, w związku z czym na bazie rozwijającego się z roku na rok partnerstwa trójsektorowego podjęto decyzję o rozszerzeniu zakresu LSR i realizacji dodatkowych działań. W 2013 roku Stowarzyszenie w ramach ogólnopolskiego konkursu pozyskało środki na dodatkowe działania w ramach realizacji nowego zakresu LSR, co było kolejnym doświadczeniem na drodze rozwoju LGD, ponieważ wymagało dogłębnej analizy aktualnej na ówczesny moment sytuacji, przeprowadzenia konsultacji społecznych i stworzenia nowej części LSR. W skład obecnego Stowarzyszenia „Na Śliwkowym Szlaku” weszła również gmina Korzenna (Uchwała Nr III/9/2014 Rady Gminy Korzenna z dnia 29 grudnia 2014 r.), która w poprzednim okresie programowania tworzyła jednogminną „LGD Korzenna”. 14 maja 2015 r. z członkostwa zrezygnowała natomiast gmina Laskowa.

Stowarzyszenie „Na Śliwkowym Szlaku” jest lokalną grupą działania, która kontynuuje działania rozpoczęte w okresie realizacji PROW 2007-2013.

Łączny zrealizowany budżet LGD „Na Śliwkowym Szlaku” na realizację LSR w latach 2007-2013 wyniósł **10 763 800,17 PLN**, w tym na poszczególne działania: 4.1/413 Wdrażanie Lokalnej Strategii Rozwoju: 8 760 430,75 PLN, podpisano **159** umów, 421 Wdrażanie projektów współpracy: 164 390,40 PLN, 4.31 Funkcjonowanie LGD, nabywanie umiejętności i aktywizacja: 1 838 979,02 PLN. Łączny zrealizowany budżet LGD „Korzenna” na realizację LSR w latach 2007-2013 wyniósł 1 912 388,86 PLN, w tym na poszczególne działania: działanie 4.1/413 Wdrażanie Lokalnej Strategii Rozwoju 1 482 914,00 PLN, podpisano **17** umów, działania 421 Wdrażanie projektów współpracy 40 659,00 PLN, działanie 4.31 Funkcjonowanie LGD, nabywanie umiejętności i aktywizacja 388 815,86 PLN. LSR Stowarzyszenia „Na Śliwkowym Szlaku” zrealizowano na poziomie **96,16 %**, LSR LGD „Korzenna” zrealizowano na poziomie **95,00 %**.

W okresie 2007-2013 swoje działania strategiczne Stowarzyszenie „Na Śliwkowym Szlaku” koncentrowało na realizacji następujących celów: **Wzmocnienie kapitału społecznego, poprawa samoorganizacji mieszkańców, lepsze zarządzanie zasobami na poziomie obszaru oraz Rozwój turystyki i rekreacji w oparciu o wykorzystanie walorów przyrodniczych i tradycji kulturowych.** Z powodzeniem zrealizowało także nową część strategii, wdrażając nowe cele szczegółowe: **Wspieranie mieszkańców oraz organizacje pozarządowe w komercjalizacji produktów lokalnych oraz Budowa infrastruktury do komercjalizacji produktów lokalnych w powiązaniu z ideą społeczeństwa obywatelskiego.** Z kolei LGD Korzenna z powodzeniem zrealizowała zaplanowane cele: **Rozwój biznesu – mikro, małych i średnich lokalnych przedsiębiorstw, Rozwój produktu regionalnego oraz Rozwój/odnowa miejscowości w zakresie komunikacji.**

W ramach działania 421 Wdrażanie projektów współpracy Stowarzyszenie „Na Śliwkowym szlaku” zrealizowało pięć projektów współpracy: **Śliwkowy Obszar Turystyczny (PAT)** – projekt międzynarodowy (przygotowanie i realizacja, Stowarzyszenie „Na Śliwkowym Szlaku” było koordynatorem projektu, oprócz polskich LGD w projekcie uczestniczyły też LGD ze Słowacji i Węgier), **„Wschodnia Małopolska na rowerze”** oraz **„Wrota Pogórza”, „Komercjalizacja produktu lokalnego”, „Szlak Węgierski”**. LGD Korzenna zrealizowała jeden projekt współpracy **„Wirtualne zwiedzanie wybranych atrakcji turystycznych”**.

W ramach działania 4.31 Funkcjonowanie LGD, nabywanie umiejętności i aktywizacja Stowarzyszenie realizowało szereg inicjatyw skierowanych do społeczności lokalnej m. in: akcja „Spotkajmy się na... Śliwkowym Szlaku” (5 edycji), projekt Śliwkowe Szkoły (34 wydarzenia), Śliwkowy Konkurs Kulinaryny (5 edycji), organizacja wizyt studyjnych (23 wizyty), udział w imprezach promocyjnych, targach, festiwalach (udział w 78 wydarzeniach), promocja obszaru w mediach oraz promocja produktów lokalnych (rejestracja 6 produktów na Liście Produktów Tradycyjnych MRiRW).

Stowarzyszenie „Na Śliwkowym Szlaku” poza wdrażaniem LSR na lata 2007-2013 przygotowało i zrealizowało liczne projekty będące komplementarnymi do LSR i odpowiadającymi na potrzeby społeczeństwa lokalnego: z **PO FIO** 3 projekty, z **PO KL** – 1 projekt, z **ASOS** - 1 projekt, **Nasz Region, Nasza Szansa** - 3 projekty: **Rządowy Program**

„Rozwój edukacji na obszarach wiejskich w latach 2008-2013” – 1 projekt, na łączną kwotę **347 811,80 PLN**. Również LGD „Korzenna” realizowała projekty dodatkowe: PO KL – 2 projekty oraz PO FIO – 1 projekt na łączną kwotę 173 798,68 PLN. Było to możliwe nie tylko dzięki intensywnemu zaangażowaniu przedstawicieli Zarządu oraz pracowników biura, ale również dzięki doświadczeniu i wiedzy pozostałych partnerów- członków LGD.

Realizacja LSR przyniosła wiele pozytywnych skutków dla obszaru i szereg pozytywnych zmian. Przeprowadzona na potrzeby tworzenia nowej LSR analiza SWOT pokazuje, że społeczeństwo, które uczestniczyło w realizacji LSR, upatruje w przyszłym okresie programowania kontynuację pozytywnych zmian zainicjowanych dzięki Programowi, nadal wskazując na obszary, w których konieczna jest dalsza interwencja. Wszystkie dotychczasowe działania realizowane za pomocą środków pochodzących z PROW 2007-2013, oraz z innych źródeł wskazanych powyżej, a także bogate indywidualne doświadczenia poszczególnych członków LGD i pracowników biura wskazują, iż LGD posiada doświadczenie niezbędne do skutecznego i efektywnego wdrażania LSR w kolejnym okresie. Efekty realizacji poprzedniej LSR stanowiły dobry punkt wyjścia do opracowania LSR na lata 2014-2020. Wykorzystanie wiedzy, doświadczenia, a przede wszystkim pomysłów instytucji i organizacji pozarządowych, a także pozostałych mieszkań na efektywną realizację celów sformułowanych w LSR, w szczególności związanych z integracją społeczną i aktywizacją osób wykluczonych, pozwoliły na projektowanie działań w przyszłym okresie programowania.

Pierwsze spotkania konsultacyjne odbywały się w styczniu 2015 roku, a w lipcu powołano Zespół ds. Opracowania LSR, tym samym rozszerzono proces partycypacji społecznych, który objął swym zasięgiem cały obszar LGD, przedstawiciele wszystkich zidentyfikowanych istotnych grup docelowych, w tym grupy defaworyzowane. W skład zespołu weszli przedstawiciele sektorów: publicznego, społecznego, gospodarczego oraz mieszkańcy i przedstawiciele Zarządu, tak aby zapewnić jak największą reprezentację wszystkich istotnych stron z obszaru LGD. W okresie programowym 2014-2020 LGD będzie kontynuowała współpracę w celu wspólnego, jeszcze pełniejszego rozwoju obszaru. Szczególnie istotna będzie współpraca z przedstawicielami grup zidentyfikowanych jako defaworyzowane (osoby wykluczone, zagrożone wykluczeniem, w szczególności ze względu na dostęp do pracy), w tym młodzieży, osób starszych, kobiet i osób niepełnosprawnych oraz osób z ograniczonym dostępem do kultury (wykluczenie społeczne).

1.5. Opis struktury LGD

Obecna liczba członków Stowarzyszenia „Na Śliwkowym Szlaku” wynosi **154** (stan na 10 grudnia 2015 r.): sektor publiczny stanowi **11 %** wszystkich członków LGD (17 członków), sektor społeczny stanowi **65 %** wszystkich członków LGD (100 członków), sektor gospodarczy stanowi **24 %** wszystkich członków LGD (37 członków). W ogólnym stanie liczebności członków mieszkańcy stanowią 111 osób, tj. **72 %** ogółu członków, zaś osoby prawne stanowią 43 podmioty, tj. **28 %** ogółu członków.

Skład członków LGD nie wykazuje dominacji sektora publicznego i jest reprezentatywny dla specyfiki obszaru objętego LSR i wypracowanych kierunków rozwoju, z uwzględnieniem przedstawicieli wszystkich sektorów: publicznego, społecznego, gospodarczego, a także innych grup szczególnie istotnych z punktu widzenia realizacji LSR oraz mieszkańców.

Oprócz organu decyzyjnego i Zarządu nad sprawą organizacją działalności Stowarzyszenia czuwa Biuro. Wszyscy członkowie LGD, w tym członkowie organów i pracownicy Biura zaangażowani są w bieżącą działalność oraz w proces budowania partnerstwa, w tym opracowanie i realizację LSR.

KWALIFIKACJE I DOŚWIADCZENIE PRACOWNIKÓW ORAZ OSÓB WCHODZĄCYCH W SKŁAD ORGANU DECYZYJNEGO

Zarząd zatrudnia do pracy w Biurze 3 pracowników, w tym: Dyrektora Biura, Specjalistę ds. wdrażania i monitoringu; Specjalistę ds. aktywizacji i rozliczeń. Wszyscy zatrudnieni pracownicy posiadają wiedzę oraz udokumentowane doświadczenie w przygotowywaniu, wdrażaniu i aktualizacji dokumentów strategicznych o zasięgu regionalnym oraz lokalnym. Ponadto zespół pracowniczy ma umiejętności przygotowywania wniosków o dofinansowanie oraz wniosków o płatność w ramach PROW 2007-2013. Pracownicy biura mają za zadanie wdrażanie LSR w kontekście założonych celów i wskaźników oraz promocję obszaru, ludności i jej aktywizację. Najistotniejszą część stanowi praca z wnioskodawcą i beneficjentem projektu, której celem jest nie tylko pozyskanie środków na operację, ale również odpowiednie jej zrealizowanie i rozliczenie. Tym samym pracownicy udzielają doradztwa w zakresie związanym z naborami wniosków, zakresami wsparcia, ale również prowadzeniem i rozliczeniem projektu. Biuro prowadzi rejestr udzielonego doradztwa, kartę doradztwa oraz ankiety badające jakość udzielonego doradztwa. Beneficjent, któremu udzielone zostanie doradztwo jest rejestrowany w systemie, co pozwala na skorelowanie doradztwa z pozyskaniem środków. **Szczegółowe informacje dotyczące doradztwa oraz pomiaru jego efektywności zawiera załącznik do regulaminu biura.** Doradztwo w razie potrzeb szczególnych (w tym specjalistyczne dotyczące zakładania lub rozwoju przedsiębiorstw) może być prowadzone przez zewnętrznych ekspertów. Ponadto, LGD przewiduje możliwość

powiększenia liczby zatrudnionych pracowników lub realizacji zadań przez zlecenia w razie zaistniałych zdiagnozowanych potrzeb, co ma na celu pełniejszą realizację LSR.

Członkowie Rady posiadają duże doświadczenie w zakresie realizacji projektów finansowanych ze środków pomocowych, środków publicznych i prywatnych. Ponad 50 % składu Rady nabyło doświadczenia podczas oceny wniosków oraz szkoleń w ramach realizacji PROW na lata 2007-2013. Wszyscy obecni członkowie Rady przeszli szkolenie dotyczące zasad działalności LGD w okresie 2014-2020 w następującym zakresie: strategiczne dokumenty dotyczące PROW 2014-2020, rola organów LGD w przygotowaniu i realizacji LSR, znaczenie konsultacji społecznych w tworzeniu i realizacji LSR, procedury oceny wniosków, regulamin Rady (szkolenie odbyło się 7 grudnia 2015 r.) oraz tworzyli i konsultowali kryteria wyboru operacji, co stanowi doskonałą bazę do faktycznej oceny wniosków. W powyższym szkoleniu wzięli udział również wszyscy pracownicy biura LGD oraz członkowie Zarządu. Walne Zebranie wybierając członków Rady brało również pod uwagę ich bezstronność, trzeźwość oceny i samodzielność sądów. Należy również zwrócić uwagę na fakt, iż członkami LGD są gminy, których reprezentanci będący członkami Rady mają wieloletnie doświadczenie we wdrażaniu licznych projektów i rozwoju obszaru. Biorący udział w procesie opracowania LSR pracownicy Biura posiadają doświadczenie i wiedzę zdobytą podczas pracy w LGD na zajmowanych stanowiskach zgodnych z LSR na lata 2007-2013 (1 pracownik – pracownik administracyjny, 1 pracownik – specjalista ds. monitoringu sprawozdawczości promocji oraz projektów, 1 pracownik – dyrektor biura). W związku z zatwierdzeniem nowego Regulaminu biura dostosowanego do nowego okresu programowania, od stycznia 2016 roku zmianie ulegną nazwy stanowisk oraz zakresy czynności.

PLAN SZKOLEŃ DLA ORGANÓW LGD ORAZ BIURA

Zarówno członkowie Rady i Zarządu wybierani przez Walne Zebranie Członków oraz pracownicy biura, posiadają odpowiednie doświadczenie/wiedzę, a w całym okresie działalności LGD będą przechodzili szkolenia planowe oraz szkolenia dodatkowe, które będą dostosowywane do bieżącego zapotrzebowania wynikającego z realizacji LSR. Przewiduje się następujące szkolenia planowe:

- 4.1 Zasady wdrażania LSR i jej aktualizacji (udział: Rada, Zarząd, Komisja Rewizyjna, Zespół ds. Monitoringu i ewaluacji, pracownicy biura) – okres: 2016 rok, 1 szkolenie;
- 4.2 Zasady wypełniania dokumentacji aplikacyjnej i rozliczeniowej w ramach poddziałania 19.2 (udział: pracownicy biura) – okres 2016-2021 – 6 szkoleń;
- 4.3 Zasady oceny i wyboru projektów do finansowania (udział: Rada, pracownicy biura) – okres: 2016-2020 – 5 szkoleń;
- 4.4 Zasady ewaluacji i monitoringu LSR (udział: Zarząd, Zespół ds. Monitoringu i ewaluacji, pracownicy biura) – okres: 2017-2022 – 4 szkolenia

Wszystkie szkolenia zakończą się wydaniem dokumentów potwierdzających ukończenie szkolenia. Ponadto, w celu zapewnienia prawidłowej oceny wniosków minimum raz w roku Zarząd prześle Przewodniczącemu Rady informacje o postępach wdrażania LSR, natomiast podczas posiedzeń Rady prowadzona będzie dyskusja moderowana przez Przewodniczącego dotycząca napotkanych dotychczas problemów z oceną operacji, co poskutkuje ich przyszłościowym wyeliminowaniem. Stały monitoring oraz współpraca na linii Zarząd - Rada prowadzi do pełniejszej realizacji LSR.

ANIMACJA DZIAŁAŃ SPOŁECZNYCH W ŚRODOWISKU LOKALNYM ŚLIWKOWEGO SZLAKU

Animacja to działalność, która ożywia społeczność lokalną, jest również metodą budowania kapitału społecznego opartą na rozbudowanej sieci społecznej i dobrej wewnętrznej komunikacji pomiędzy mieszkańcami. Celem wypracowanej przez Stowarzyszenie „Na Śliwkowym Szlaku” w okresie 2007-2013 praktyki animacyjnej jest podniesienie poziomu aktywności wśród członków grupy, społeczności, co prowadzi do aktywizacji społeczności lokalnej, w tym do wyłaniania i wspierania lokalnych liderów. Jednym z podstawowych założeń animacji jest komunikacja, a więc budowanie sieci wymiany informacji, organizowanie kampanii informacyjnych i tworzenie platformy wymiany informacji, integracja oraz wypracowywanie wspólnych działań, a także partycypacja poprzez udział we wprowadzaniu niezbędnych i korzystnych dla społeczności lokalnej zmian społecznych oraz edukacja. W wyniku przeprowadzonej ewaluacji poprzedniej perspektywy finansowej oraz w trakcie partycypacyjnego budowania nowej LSR założono na następny okres 2014-2020 następujące działania, podczas których realizowane będą opisane wyżej założenia animacyjne: **spotkania informacyjno-konsultacyjne** (w tym m.in. spotkania bezpośrednie, warsztaty tematyczne); **akcje i wydarzenia informacyjno-promocyjne** (w tym m.in. imprezy, konkursy tematyczne, spotkania); **spotkania informacyjno-promocyjne** (w tym m.in. konferencje), **wydarzenia partnerskie realizowane we współpracy z podmiotami z obszaru LGD** (w tym m.in. spotkania, konkursy, imprezy). Animatorami zaplanowanych działań będą członkowie Stowarzyszenia (w tym przedstawiciele organów oraz pracownicy biura), a także osoby ze środowiska lokalnego. Odpowiedzialnymi za działania animacyjne w Stowarzyszeniu „Na Śliwkowym Szlaku” są wszyscy pracownicy, a bezpośredni nadzór nad tymi działaniami sprawuje Dyrektor biura, który Raport z wykonania zadań składa Zarządowi. Skuteczność animacji będzie

mierzona wykonaniem zaplanowanych wskaźników poszczególnych zadań ujętych w Planie komunikacji Stowarzyszenia „Na Śliwkowym Szlaku”. Wykorzystywanymi metodami będą: bieżące monitorowanie wskaźników, ankieta online na stronie internetowej oraz narzędzia monitorowania poszczególnych działań.

1.6. Opis składu organu decyzyjnego

Ani władze publiczne, ani żadna pojedyncza grupa interesu, nie posiada więcej niż 49% praw głosu w podejmowaniu decyzji w Radzie Stowarzyszenia, która jest organem decyzyjnym przy wyborze operacji do realizacji w ramach LSR i działa na zasadzie partnerstwa trójsektorowego. Skład organu decyzyjnego przedstawia się następująco: liczba członków organu decyzyjnego – **28, w tym 75 %** ogółu członków stanowią mieszkańcy tj. **21** osób, sektor publiczny stanowi **25 %** składu organu decyzyjnego, czyli 7 osób, sektor społeczny stanowi 14 osób, a sektor gospodarczy 7 osób. W składzie organu decyzyjnego znajduje się **11** kobiet (**39,3 %**) oraz **6** osób poniżej 35 roku życia. **Na potrzeby funkcjonowania organu decyzyjnego Zarząd prowadzi i aktualizuje Rejestr interesów członków Rady.**

1.7. Przebieg procesu decyzyjnego

Proces decyzyjny Rady przebiega zgodnie z zapisami Statutu oraz pozostałymi dokumentami wewnętrznymi, w szczególności **Regulaminem Rady** oraz **Procedurami** utworzonymi na bazie zasad poddziałania „Wsparcie na wdrażanie operacji w ramach strategii rozwoju lokalnego kierowanego przez społeczność” objętego PROW 2014-2020. Są to procedury: **Oceny i wyboru operacji; Oceny i wyboru oraz rozliczania, monitoringu i kontroli grantobiorców; Wyboru i oceny projektów własnych** wraz z załącznikami, regulujące każdy z etapów oceny operacji, w tym poprzez wykorzystanie elektronicznej Platformy Obsługi Projektów (POP). Do wyłącznej kompetencji Rady należy wybór operacji, mającej na celu realizację celów LSR. Rada podejmuje decyzje związane z oceną i wyborem operacji poprzez podjęcie uchwały. Szczególnie istotne podczas dokonywania oceny jest zachowanie zasady bezstronności Radnego oraz utrzymanie parytetu wszystkich trzech sektorów. Każdy członek Rady składa przed oceną Deklarację poufności i bezstronności, w której wskazuje brak powiązania z wnioskodawcami biorącymi udział w naborze. Zarząd LGD prowadzi rejestr interesów odnoszący się do ewentualnych powiązań Radnych z wnioskodawcami, który opiera się na deklaracjach członków. Ani władze publiczne, ani żadna pojedyncza grupa interesu, nie posiada więcej niż 49% praw głosu w podejmowaniu decyzji przez organ decyzyjny. Szczegóły działania Rady opisane zostały w powyższych dokumentach.

1.8. Dokumenty regulujące funkcjonowanie LGD

LGD funkcjonuje w oparciu o przepisy polskiego prawa w zakresie stowarzyszeń, Statut Stowarzyszenia, wytyczne PROW 2014-2020 oraz Regulaminy opracowane dla poszczególnych organów Stowarzyszenia oraz Biura. Podstawowy dokument regulujący zasady działania LGD Stowarzyszenie „Na Śliwkowym Szlaku” to **Statut**, który określa najistotniejsze zasady funkcjonowania stowarzyszenia, poza powszechnie obowiązującymi stowarzyszenia, również charakterystyczne dla formy działania, jaką jest lokalna grupa działania. **Regulamin Rady** reguluje przede wszystkim kwestie pracy organu decyzyjnego, spraw organizacyjnych związanych z procesem oceny i wyboru operacji. **Regulamin Walnego Zebrania Członków (WZC)** reguluje w szczególności zasady zwoływania i organizacji posiedzeń WZC oraz system protokołowania. **Regulamin Zarządu** reguluje przede wszystkim podział zadań pomiędzy członków Zarządu. **Regulamin Komisji Rewizyjnej** określa szczegółowe zasady zwoływania i organizacji posiedzeń Komisji i zasady prowadzenia działań kontrolnych. Wszystkie wskazane powyżej dokumenty są przyjmowane uchwałą Walnego Zebrania Członków. **Regulamin Biura** reguluje szczegółowo: organizację biura i jego organizacji w kontekście obsługi administracyjnej Stowarzyszenia i jego organów. Regulamin biura jest uchwalany uchwałą Zarządu. Aktualizacja powyższych dokumentów odbywa się zgodnie z procedurą, w oparciu o pracę Zespołu ds. Monitoringu i Ewaluacji oraz konsultacji społecznych prowadzonych w trybie ciągłym, zgodnie z którym każdy może wnioskować do WZC lub Zarządu o wprowadzenie zmian, w szczególności na skutek wprowadzenia nowych regulacji prawnych, zaleceń pokontrolnych oraz zaleceń poewaluacyjnych działalności LGD. **Aktualizację powyższych dokumentów** opracowuje Zarząd, na podstawie raportów Zespołu ds. Monitoringu i Ewaluacji i przedstawia do konsultacji społecznych na stronie internetowej, a następnie – po uwzględnieniu korekt przekazuje do akceptacji Walnemu Zebraniu Członków z wyłączeniem aktualizacji Regulaminu Biura, której dokonuje Zarząd uchwałą. Aktualizacja dokumentów wynikająca bezpośrednio ze zmiany otoczenia prawnego niezależnego od LGD nie wymaga konsultacji społecznych i przeprowadzana jest niezwłocznie po zaistnieniu przesłanki poprzez uchwalenie zmian przez odpowiedni organ (WZC lub Zarząd).

Biuro LGD jest powołane zgodnie ze Statutem i działa w celu odpowiedniej realizacji LSR. Załącznikiem do Regulaminu Biura jest schemat organizacyjny, wymogi i sposób naboru pracowników oraz wykaz i opis stanowisk, jak również procedura określająca warunki, sposób i tryb udzielonego doradztwa oraz pomiar jego efektywności.

2 PARTYCYPACYJNY CHARAKTER LSR

Wypracowanie *Strategii rozwoju lokalnego kierowanego przez społeczność* oparte zostało o zebrane dane statystyczne, administracyjne i historyczne przy jednoczesnym aktywnym udziale społeczności lokalnej. Lokalna Grupa Działania w swym założeniu jest partnerstwem trójsektorowym, w szczególności złożonym z mieszkańców, co było podstawą współpracy oraz wdrażania LSR w działaniach poprzedniego okresu programowania 2007-2013. Prowadzenie działań partycypacyjnych było naturalnym dla LGD „Na Śliwkowym Szlaku” krokiem rozszerzającym dotychczasową współpracę. Partycypacja w przypadku budowania LSR istotna jest z punktu widzenia społecznego, w rozumieniu swoistego uczestnictwa mieszkańców w procesie tworzenia wspólnej przyszłości poprzez uczestnictwo w konsultacjach społecznych. Do konsultacji zostały zaproszone osoby reprezentujące wszystkie trzy sektory obszaru: społeczny, gospodarczy oraz publiczny. Grupa robocza złożona z członków Zarządu oraz pracowników biura rozpoczęła działania zmierzające do powstania LSR w styczniu 2015 roku od opracowania planu działań rozpoczynającego się od budowania diagnozy społeczno-gospodarczej terenu. Określone zostały grupy docelowe, które w trakcie procesu tworzenia LSR zostały doprecyzowane poprzez doproszenie do konsultacji przedstawicieli zidentyfikowanych najistotniejszych grup defaworyzowanych. W ramach konsultacji wszystkich etapów tworzenia LSR wykorzystano liczne narzędzia partycypacyjne ukierunkowane odpowiednio do wybranej grupy docelowej oraz etapu. W budowaniu LSR wzięli udział przedstawiciele grup szczególnie istotnych z punktu widzenia realizacji LSR: **organizacje pozarządowe** zarejestrowane w KRS (dalej- NGO) oraz **mieszkańcy**, w tym osoby fizyczne, przedstawiciele organizacji niezarejestrowanych w KRS np. Kół Gospodyń Wiejskich, młodzież, uczniowie, przedstawiciele parafii stanowiący razem sektor społeczny; **jednostki finansów publicznych**, w szczególności przedstawiciele samorządów, władzy publicznej, instytucji kultury, ośrodków pomocy społecznej stanowiący sektor publiczny (dalej- JST); **działalność gospodarcza (przedsiębiorcy)**, w szczególności branży turystycznej, okołoturystycznej, przedsiębiorców, wytwórców, przetwórców, rolników oraz sadowników, producenci produktów lokalnych stanowiący sektor gospodarczy. Istotną grupę stanowią również kobiety, które naturalnie brały udział w konsultacjach. Ponadto korzystano z danych zebranych od **turystów**, szczególnie w zakresie diagnostycznym.

Partycypacja społeczna „Na Śliwkowym Szlaku” oparta została o następującą zasadę przepływu informacji: **informowanie** - o zasadach PROW na lata 2014-2020, celu wspólnego budowania LSR, postępu prac, celu spotkania i jego sposobie przeprowadzenia (wybranej metodzie), **konsultacje** - odpowiednie do: grupy, etapu konsultacji LSR oraz przyjętej metody, **uczestnictwo** - odebranie komunikatu zwrotnego, uczestnictwo w dalszych pracach nad przygotowaniem LSR (informowanie przez LGD i współpraca w kolejnych etapach), współdecydowanie.

Podczas Walnego Zebrania Członków Stowarzyszenia 2.07.2015r. powołano 14-osobowy **Zespół ds. Opracowania LSR** złożony z przedstawicieli wszystkich sektorów obszaru oraz przedstawicieli Zarządu LGD, mający na celu dzielenie się informacjami, dodatkowe zbieranie danych, przeprowadzanie konsultacji, analizę pozyskanych informacji, a następnie podjęcie decyzji o ich przyjęciu i wykorzystaniu lub odrzuceniu. Członkowie Zespołu zobowiązani zostali do konsultacji poszczególnych tematów z szerszym gronem reprezentowanego sektora oraz mieszkańców. Najczęstszą partycypacyjną metodą pracy Zespołu była World Cafe, dostosowana do grupy międzysektorowej, uwspólniania wiedzy i wymiany informacji, pobudzania kreatywnego myślenia oraz Spotkania Fokusowe moderowane. Zespół pracował na każdym etapie tworzenia LSR, odbyło się 7 spotkań Zespołu. Podczas procesu partycypacyjnego korzystano jednocześnie z dwóch systemów analizy - konsultacje społeczne (szerokie, otwarte dla mieszkańców) oraz konsultacje z wyłonionymi grupami posiadającymi wiedzę tematyczną, doświadczenie we wdrażaniu LSR, jak również z ekspertami zewnętrznymi.

Zrealizowano następujące działania partycypacyjne (wg etapów):

Etap I **Diagnoza i analiza SWOT**

1. Sformułowanie grupy roboczej ds. tworzenia LSR (styczeń 2015, Iwkowa) oraz przeprowadzenie rozeznania w możliwych do wykorzystania na obszarze metodach partycypacyjnych w stosunku do zdiagnozowanych grup docelowych LSR. Przyjęcie, iż konsultacje społeczne będą odbywały się w zgodzie z przyjętymi w dobrych praktykach partycypacji Siedmioma Zasadami Konsultacji *Metoda - Analiza danych, 5 uczestników*;
2. **Spotkania diagnostyczne**, wprowadzające spotkania branżowe: JST, w tym władza publiczna; JST- instytucje kultury; NGO i parafie; Kluby sportowe; JST- Gminne Ośrodki Pomocy Społecznej- przedstawiciele osób zagrożonych wykluczeniem oraz mieszkańcy. *Iwkowa, Czchów, Gnojnik, Korzenna, Łososina Dolna*; Metoda- Kawiarnia Obywatelska, Warsztat dialogu społecznego, 69 uczestników;
3. **Badanie ilościowe** mające na celu pozyskanie danych o obszarze: mieszkańcy; *JST- Instytucje Kultury; Przedsiębiorcy; Turyści* - Metoda-badanie kwestionariuszowe - ankieta w formie papierowej (audytoryjna) oraz kwestionariusz CAWI - ankieta internetowa. Przeprowadzono badanie wstępne oraz badanie właściwe. CAWI udostępniona została dla mieszkańców za pośrednictwem strony www LGD, facebook oraz www partnerów- gmin członkowskich. W okresie styczeń-październik 2015 r. zebrano *1339 sztuk* kwestionariuszy ankiety. Ponadto w ramach badań jakościowych zbierano karty projektu- *59 sztuk*;

4. **Spotkania konsultacyjne z mieszkańcami - Analiza SWOT** mająca na celu określenie mocnych, słabych stron obszaru, szans i zagrożeń odbywała się podczas spotkań z mieszkańcami w każdej z gmin obszaru. Uczestniczyli w nich przedstawiciele wszystkich zidentyfikowanych grup, *11-14.08.2015, 155 uczestników*. Ponadto przeprowadzono szczególnie istotne badania SWOT podczas spotkań branżowych (grup interesu) w tym z przedstawicielami władz publicznych (grupa dbrana ze względu na posiadaną wiedzę szczegółową, administracyjną oraz prognozy rozwoju ujęte w strategiach gmin); przedstawicielami branży turystycznej, okołoturystycznej, przedsiębiorców, wytwórców, przetwórców produktów lokalnych, rolników oraz sadowników (sektor gospodarczy- grupa dobra na bazie wstępnej diagnozy obszaru ze względu na wagę rozwoju obszaru w tych branżach), *7 i 24.09.2015, Korzenna, Jurków, 56 uczestników*. Na tym etapie określono grupy defaworyzowane obszaru, po czym podjęto decyzję o zorganizowaniu konsultacji społecznych z przedstawicielami grup defaworyzowanych ze względu na dostęp do miejsc pracy, w sposób szczególnie z najistotniejszą z nich tj. grupą młodzieży do 35 roku życia- *2.10.2015 r., Łososina Dolna, 44 uczestników*. W celu podsumowania zbierania danych z analizy SWOT zorganizowano ostatnie spotkanie w tym temacie otwarte dla wszystkich mieszkańców-*14.10.2015r., Iwkowa, 13 uczestników* oraz spotkanie z przedstawicielami sektora społecznego Śliwkowego Szlaku-*19.10.2015r., Lipnica Murowana, 7 uczestników*. Podczas spotkań przedstawiano informację o obszarze, potrzebie tworzenia i realizacji LSR, zasadności konsultacji społecznych oraz przeprowadzono analizę SWOT. Pośród młodzieży analizę przeprowadzono w sposób innowacyjny wykorzystując metodę wskazania najistotniejszych elementów poprzez przedstawienie plastyczne. Każdorazowo podczas badania SWOT podgrupy składały się z przedstawicieli różnych sektorów. Metoda- World Cafe, razem 232 uczestników;

5. **Badania jakościowe** - zaproszenie do konsultacji skierowane było do mieszkańców obszaru, metoda dobrana pod kątem grup mieszkańców, szczególnie osób preferujących konsultacje blisko miejsca zamieszkania, w tym osób niepełnosprawnych ruchowo. Podczas indywidualnych spotkań przedstawiano informacje o celu realizacji badań, działalności LGD oraz przeprowadzono ankietę lub wywiad dotyczący potrzeb aktualnego etapu tworzenia LSR, w tym przypadku badania cech obszaru. Metoda- Otwarty punkt informacyjno- konsultacyjny, cały okres budowania LSR, Biuro LGD (poniedziałek- czwartek 8.00-16.00)- 8 osób uczestniczących oraz otwarte punkty konsultacyjne w każdej z gmin: 9-23.09.2015, 70 osób. W sumie uczestniczyło 78 osób.

6. **Konferencja** dotycząca działania inkubatorów kuchennych (małych przetwórci) oraz udział w **wizycie studyjnej** na obszarze działalności inkubatora. Metoda dobrana do zidentyfikowanej na tym etapie grupy osób zainteresowanych realizacją przetwórstwa na obszarze LGD oraz planujących prowadzenie doradztwa w tym zakresie z ramienia LGD. Metoda- Warsztat uczestniczący. Nabór otwarty, Lanckorona, 17-18.09 oraz 22.10.2015, uczestnictwo 6 osób.

Skutkiem wykorzystania powyższych metod partycypacji społecznej w ramach I etapu tworzenia LSR było pozyskanie informacji od mieszkańców i turystów pozwalającej na zidentyfikowanie ich problemów, potrzeb oraz wyłonienie grup defaworyzowanych obszaru. Kolejnym krokiem było przeprowadzenie analizy informacji, uzupełnienie Diagnozy obszaru o pozyskane dane oraz przedstawienie do konsultacji wypracowanych wyników analizy SWOT metoda E-konsultacji - strona www.nasliwkowymszlaku.pl, portal społecznościowy facebook; strony partnerów. Po otrzymaniu i przeanalizowaniu uwag Zespół ds. Opracowania LSR w konsultacji z Zarządem przyjął wypracowaną analizę SWOT, jako bazę do kolejnych etapów tworzenia LSR. Pozyskane dane końcowe pozwoliły na uzupełnienie Diagnozy obszaru.

Etap II Określanie celów (ich hierarchii) i wskaźników w odniesieniu do opracowania LSR oraz opracowanie planu działania

1. **Zespół ds. Opracowania LSR.** Drugi etap tworzenia LSR miał charakter konsultacji wypracowanych przez Zespół propozycji celów, wskaźników a następnie Planu działania. Na tym etapie odbyło się spotkanie Zespołu oraz konsultacje za pośrednictwem e-mail oraz telefoniczne. Cele budowano za pomocą logiki interwencji, a ich hierarchii dokonano metodą największej liczby wskazań przy użyciu samoprzylepnych karteczek ukazujących wagę proponowanego zakresu celu.
2. **Spotkanie dla mieszkańców Śliwkowego Szlaku**, na które zaproszono przedstawicieli trzech sektorów, w tym urzędników. Spotkanie moderowane było przez przedstawicieli Zarządu LGD. Metoda - World Cafe, 5.11.2015r., Iwkowa, 11 uczestników
3. **„Poranek z LGD przy kawie i śliwce”** - spotkania z mieszkańcami, przedstawicielami wszystkich grup. Metoda dobrana do grup mieszkańców ze względu na możliwość poprowadzenia dyskusji moderowanej, jako nowego elementu bazującego jednak na znanych moderatorowi podstawach wynikających z Etapu I. Spotkania moderowali przedstawiciele Zarządu, Zespołu ds. Opracowania LSR oraz Biura LGD. Metoda - Kawiarnia Obywatelska, 7 spotkań w tym samym terminie - 9.11.2015, w każdej gminie, 74 osoby.

4. **Badania jakościowe** - (jak w etapie I) Metoda- Otwarte punkty konsultacyjne w każdej z gmin: 12.11.2015 r., 36 osób.
5. **E-konsultacje** - zaproszenie do konsultacji wysłane drogą elektroniczną do uczestników partycypacji na etapie I, strona www nasliwkowymyslaku.pl, portal społecznościowy facebook oraz do skonsultowania wyników budowania LSR etapu II.
6. W II etapie szczególnie istotne znaczenie miały zebrane Karty projektów (propozycja projektów do realizacji w ramach LSR) - *59 sztuk.*

Skutkiem wykorzystania powyższych metod partycypacji społecznej w ramach II etapu tworzenia LSR było opracowanie celów LSR oraz ich wskaźników na bazie wyników etapu I oraz w kontekście dalszego budowania LSR. Jednocześnie pozyskanie informacji zwrotnych od mieszkańców pozwoliło na wyodrębnienie kluczowych zagadnień LSR oraz przygotowanie planu działania w stosunku do potrzeb mieszkańców. Po otrzymaniu i przeanalizowaniu uwag Zespół ds. Opracowania LSR w konsultacji z Zarządem przyjął wypracowane Cele i wskaźniki, które ujęto w dalszych częściach LSR.

Etap III Opracowanie zasad wyboru operacji i ustalania kryteriów wyboru

1. **Zespół ds. Opracowania LSR.** Trzeci etap tworzenia LSR miał charakter konsultacji tworzonych procedur, zasad wyboru operacji oraz kryteriów. Propozycje procedur konsultowano z prawnikiem pod kątem zgodności z zewnętrznymi regulacjami. Na tym etapie odbyły się spotkania Zespołu oraz konsultacje za pośrednictwem e-mail oraz telefoniczne. Na bazie wypracowanych wcześniej celów i wskaźników oraz zidentyfikowanych potrzeb przygotowano oraz konsultowano kryteria wyboru.
2. **Konsultacje kierunkowe z organami LGD**, w szczególności z członkami Rady LGD. Za pomocą metody- e-konsultacji, a następnie podczas szkolenia przeprowadzono konsultacje dotyczące obszaru etapu III, szczególnie istotne z punktu widzenia prawidłowej i zrozumiałej dla wszystkich oceny wniosków. Metody - e-konsultacji oraz World Cafe, 5-10.12.2015r., Łososina Dolna, 34 osoby
3. **Badania jakościowe** - (jak w etapie II) Metoda- Otwarte punkty konsultacyjne w każdej z gmin: 10.12.2015 r., 60 osoby.
4. **„Popołudnie z LGD przy kawie i śliwce”** - (jak poprzednio). Spotkania moderowali przedstawiciele Zarządu, Zespołu ds. Opracowania LSR oraz Biura LGD. Metoda- Kawiarnia Obywatelska, 7 spotkań w tym samym terminie - 14.12.2015, w każdej gminie, 71 osób.

Skutkiem wykorzystania powyższych metod partycypacji społecznej w ramach III etapu tworzenia LSR było opracowanie zasad wyboru operacji i opracowanie kryteriów wyboru zrozumiałych przez obie strony związane z wnioskiem- wnioskodawcę i członków Rady. Jednocześnie pozyskanie informacji zwrotnych pozwoliło na opracowanie kryteriów kluczowych dla LSR. Po otrzymaniu i przeanalizowaniu uwag Zespół ds. Opracowania LSR w konsultacji z Zarządem przyjął wypracowane Zasady i kryteria.

Etap IV Opracowanie zasad monitorowania i ewaluacji

1. **Zespół ds. Opracowania LSR.** Czwarty etap tworzenia LSR miał charakter konsultacji zasad monitorowania i ewaluacji na bazie doświadczenia z poprzedniego okresu wdrażania LSR oraz wyników pozostałych działań partycypacyjnych, w szczególności danych zebranych z ankiet. Propozycje konsultowano z mieszkańcami oraz przedstawicielami organów LGD. Na tym etapie odbyły się spotkania Zespołu oraz konsultacje za pośrednictwem e-mail oraz telefoniczne.
2. **Konsultacje kierunkowe z organami LGD**, w szczególności z członkami Rady LGD. Podczas szkolenia przeprowadzono konsultacje dotyczące zakresu etapu IV, szczególnie istotne z punktu widzenia prawidłowego wdrażania LSR. Metoda - World Cafe, 7.12.2015r., Łososina Dolna, 34 osoby.
3. **Badania jakościowe** - (jak w etapie III) Metoda- Otwarte punkty konsultacyjne w każdej z gmin: 10.12.2015 r., 60 osób
4. **„Popołudnie z LGD przy kawie i śliwce”** - (jak w etapie III). Spotkania moderowali przedstawiciele Zarządu, Zespołu ds. Opracowania LSR oraz Biura LGD. Metoda- Kawiarnia Obywatelska, 7 spotkań w tym samym terminie - 14.12.2015, w każdej gminie, 71 osób.
5. **Badanie ilościowe** skierowane do grup mieszkańców oraz przedstawicieli organów LGD. Metoda-badanie kwestionariuszowe -ankieta w formie papierowej (audytoryjna) oraz kwestionariusz CAWI - ankieta internetowa. Przeprowadzono badanie preferencji respondentów. Otrzymano *zwrot 40 ankiet.*

6. **E-konsultacje** - zaproszenie do konsultacji wysłane drogą elektroniczną do uczestników partycypacji na etapach poprzednich, strona www.nasliwkowymyslaku.pl, portal społecznościowy facebook.

Skutkiem wykorzystania powyższych metod partycypacji społecznej w ramach IV etapu tworzenia LSR było zbudowanie zasad monitorowania i ewaluacji, szczególnie w oparciu o analizę danych zebranych w wyniku przeprowadzenia ankiet. Opracowane zostały zasady monitorowania i ewaluacji LSR w konsultacji z Zarządem przyjęto zasady działania. Przyjęto również, iż przedstawiciele obecnej na etapie tworzenia LSR Grupy ds. Opracowania LSR będą rekomendowani do włączenia w skład już istniejącego Zespołu ds. Monitoringu i ewaluacji podczas wdrażania LSR.

Etap V **Przygotowanie planu komunikacyjnego w odniesieniu do realizacji LSR**

1. **Zespół ds. Opracowania LSR.** Przygotowanie planu komunikacyjnego odbywało się na bazie Zespołu poprzez analizę danych z zebranych ankiet i proponowanie rozwiązań korzystnych dla przedstawicieli każdego z sektorów. Propozycje konsultowano z mieszkańcami oraz przedstawicielami organów LGD. Na tym etapie odbyły się spotkania Zespołu oraz konsultacje za pośrednictwem e-mail oraz telefoniczne.
2. **Konsultacje kierunkowe z organami LGD**, w szczególności z członkami Rady LGD i Zarządu. Podczas szkolenia przeprowadzono konsultacje dotyczące planu komunikacyjnego. Metoda - World Cafe, 7.12.2015r., Łososina Dolna, 34 osoby.
3. **Badania jakościowe** - (jak w etapie III) Metoda- Otwarte punkty konsultacyjne w każdej z gmin: 10.12.2015r., 60 osób.
4. **„Popołudnie z LGD przy kawie i śliwce”** - (jak w etapie III). Spotkania moderowali przedstawiciele Zarządu, Zespołu ds. Opracowania LSR oraz Biura LGD. Metoda- Kawiarnia Obywatelska, 7 spotkań w tym samym terminie - 14.12.2015, w każdej gminie, 71 osób.
5. **Badanie ilościowe** skierowane do grup mieszkańców oraz przedstawicieli organów LGD. Metoda-badanie kwestionariuszowe -ankieta w formie papierowej (audytoryjna) oraz kwestionariusz CAWI - ankieta internetowa. Przeprowadzono badanie preferencji respondentów. Otrzymano *zwrot 40 ankiet.*
6. **E-konsultacje** - zaproszenie do konsultacji wysłane drogą elektroniczną do uczestników partycypacji na etapie I, strona www.nasliwkowymyslaku.pl, portal społecznościowy facebook oraz do skonsultowania wyników budowania LSR etapu II.

Skutkiem wykorzystania powyższych metod partycypacji społecznej w ramach V etapu tworzenia LSR było zbudowanie planu komunikacyjnego w odniesieniu do realizacji LSR, szczególnie w oparciu o analizę danych zebranych w wyniku przeprowadzenia ankiet. Po kolejnej konsultacji Zespołu wraz z Zarządem przyjęto Plan komunikacji.

Dane z konsultacji pozyskiwane metodami partycypacji zostały wykorzystane w tworzeniu LSR na każdym jej etapie począwszy od Diagnozy poprzez analizę SWOT, budowanie celów i wskaźników, kierunków rozwoju obszaru, tworzenie misji, określanie grup defaworyzowanych, po etap monitoringu i stworzenie planu komunikacji. Na każdym etapie działań dokonywano analizy zebranych danych i opinii, które wykorzystywano podczas budowy LSR wraz z wykorzystaniem jej rezultatów. Przykładem może być dodanie do spotkań diagnostycznych metodą World Cafe spotkania z grupą młodzieży, która nie była pierwotnie przewidziana w harmonogramie, jednak w wyniku analizy zebranych danych i określenia grup defaworyzowanych została włączona w partycypację. Powodzeniem cieszyły się również spotkania organizowane metodą Kawiarni Obywatelskiej (Poranek przy Kawie i Śliwce), które poprzez zaproszenie na dobrą kawę i smaczkowy produkt lokalny- śliwkę zachęciło mieszkańców do wzięcia w nich udziału i dyskusji. W związku z tym zdecydowano o dodatkowej konsultacji dwóch ostatnich etapów kluczowych tworzenia LSR właśnie tą metodą. **Wyniki przeprowadzonych konsultacji przedstawiano podczas spotkań Zespołu, który przeprowadzał analizę, w rezultacie której przyjmowano lub odrzucano proponowane wnioski z konsultacji. Pozostawione wykorzystano na każdym etapie tworzenia LSR.**

Należy zwrócić uwagę, iż podczas wszystkich etapów działania strategicznego wykorzystywano również pozostałe sposoby komunikacji: strona informacyjno-promocyjna procesu budowania dokumentu strategicznego; informacje przekazywane wszystkim zaangażowanym podmiotom; informacje znajdujące się na popularnych portalach oraz stronach www partnerów; informacje rozpowszechniane w inny dostępny sposób, który pozwoli na pewien stopień zwrotu komunikatu (na przykład podczas lokalnych spotkań z mieszkańcami, plakaty, ogłoszenia).

Podczas wdrażania LSR planuje się dalsze działania partycypacyjne, w tym: powiększenie liczby członków istniejącego obecnie *Zespołu ds. Monitoringu i ewaluacji* o rekomendowane osoby tworzące Zespół ds. Opracowania LSR ze względu na pozyskane doświadczenie oraz bezpośrednie działania w ramach tworzenia LSR (przedstawiciele wszystkich sektorów obszaru); kontynuacja spotkań „Przy kawie i śliwce” oraz ewentualnego wykorzystania innych metod podczas etapów

istotnych dla realizacji LSR, w szczególności zidentyfikowanego zagrożenia realizacji wskaźników lub zmiany mocnych lub słabych stron obszaru.

Przystępując do prac nad Strategią rozwoju lokalnego kierowaną przez społeczność LGD wykorzystano istotne dla tworzenia LSR posiadane dane, wyniki badań i ewaluacji: „Ewaluacja LSR Stowarzyszenia „Na Śliwkowym Szlaku” na lata 2009 – 2011” (Uchwała Nr 3/I/2012/W Zwyczajnego Walnego Zebrania z dnia 25.04.2012 r.), „Ewaluacja LSR Stowarzyszenia „Na Śliwkowym Szlaku” na lata 2008 - 2015” (Uchwała Nr 2/II/2015/W Nadzwyczajnego Walnego Zebrania z dnia 2.07.2012 r.), „Strategia wolontariatu obszaru Stowarzyszenia „Na Śliwkowym Szlaku” opracowana w ramach projektu finansowanego z PO Fundusz Inicjatyw Obywatelskich, październik 2012, „Badanie aktualnych zasobów turystycznych i produktów lokalnych obszaru Śliwkowego Szlaku” (Uchwała Nr 18/2015/Z Zarządu z dnia 26.08.2015 r.), Raport stanu liczbowego zasobów infrastruktury turystyczno—rekreacyjnej na obszarze Śliwkowego Szlaku, Iwkowa 2015, Diagnoza gminy Korzenna w roku 2015 oraz Raport z ewaluacji własnej LGD Korzenna za rok 2013 i 2014.

Strategia rozwoju lokalnego kierowanego przez społeczność została przygotowana w okresie styczeń- grudzień 2015 roku dzięki współpracy Zarządu, Rady, Komisji Rewizyjnej z mieszkańcami obszaru (szerokie konsultacje społeczne) oraz ekspertami. Opracowania dokonała grupa robocza: Zarząd oraz biuro LGD w ścisłej współpracy z Zespołem ds. Opracowania LSR.

INFORMACJA O WYNIKACH ANALIZY ANKIET I KART PROJEKTU

LGD przeprowadziła szereg badań własnych ankietowych kierowanych do mieszkańców ogółem oraz do konkretnych grup (przedsiębiorcy, turyści, pracownicy instytucji kultury, ogólne do mieszkańców). Badania wykonane były metodą CAWI oraz przez ankietów. Z badań powstały raporty, których wyniki wiążą się z zapisami w LSR:

- Według respondentów badania ankietowego grupą najbardziej defaworyzowaną w społeczności są bezrobotni (34%), następnie seniorzy (33%) i niepełnosprawni (25%). Na rynku pracy najtrudniejszą sytuację mają młodzi ludzie kończący szkoły (21%).
- Przedsiębiorcy i rolnicy pytani o to, na jaki cel wykorzystaliby dotacje na rozwój swoich działalności gospodarczych odpowiedzieli, że na zakup maszyn i urządzeń (44%), modernizację budynków (34%) oraz poszerzenie lokalnych rynków zbytu (41%).
- Produktem najbardziej rozpoznawalnym dla respondentów wszystkich ankiet (mieszkańców i sektorowych łącznie) jest susza sechłońska (32%), następnie pierniki korzeńskie (25,4%), imbirówka iwkowska (23,7%) oraz palmy lipnickie (23%), a także Fasola Piękny Jaś z Doliny Dunajca (20,3%).
- Instytucje kultury potrzebują wsparcia na wyposażenie (85%), środków na działalność rozwojową i programową (52%), a w ramach podnoszenia kompetencji pojawia się postulat dokształcania kadry.
- Oczekiwania mieszkańców dotyczą ochrony środowiska i czystości otoczenia (61%), ponad połowa oczekuje lepszej komunikacji z urzędnikami w kwestii wytyczania celów (przedsiębiorcy są tutaj zgodni z ogółem mieszkańców), oraz wzmocnienia współpracy z przedsiębiorcami (także integrującej współpracy wewnątrzsektorowej) i organizacjami pozarządowymi.
- Większość mieszkańców ocenia dobrze i bardzo dobrze życie na obszarze LGD (64%).
- Mieszkańcy życzą sobie (w pytaniach otwartych) m.in.: oznakowania atrakcji, szlaków turystycznych, zbudowania oferty turystycznej oraz atrakcji turystycznych, możliwości skorzystania z wyżywienia i noclegu w domach kultury i innych placówkach, budowy chodników i oświetlenia, chcą, by urządzić tereny pod ścieżki rowerowe a zimą pod narciarstwo biegowe, organizować zajęcia sportowe. Proponują zabezpieczenie obsługi handlowo-turystycznej na terenie miejsc najczęściej odwiedzanych przez turystów. Pojawia się postulat inwestycji w zabezpieczenie przeciwpowodziowe, budowy ścieżek zdrowia, miejsc parkingowych, zagospodarowania terenu wokół jeziora.
- Także turyści – dając odpowiedzi w pytaniach otwartych - postulują więcej szlaków, czystej wody i wież widokowych. Chcą kąpieliska, otwartego basenu i powstania tabliczek informacyjnych.

3 DIAGNOZA- OPIS OBSZARU I LUDNOŚCI

3.1 OKREŚLENIE GRUP SZCZEGÓLNIE ISTOTNYCH Z PUNKTU WIDZENIA REALIZACJI LSR ORAZ PROBLEMÓW I OBSZARÓW INTERWENCJI ODNOSZĄCYCH SIĘ DO TYCH GRUP.

W ramach partycypacyjnego opracowania LSR zdiagnozowano następujące grupy docelowe oraz grupy defaworyzowane:

Organizacje pozarządowe: NGO mają już dzisiaj spory udział w aktywizacji mieszkańców, a sami członkowie należą do liderów lokalnych. Ich atutem jest sprawność organizacyjna i pasja w dziedzinach, które są

celami statutowymi. LGD przygotowała szereg konkursów grantowych w obszarach tematycznych zdiagnozowanych podczas przygotowania strategii: w badaniach ankietowych i w kartach projektowych oraz badaniu SWOT i konsultacjach partycypacyjnych. Są to m.in. dziedzictwo kulturowe i przyrodnicze, sport i rekreacja, ale przede wszystkim budowanie partnerstw lokalnych. Istotną rolę odgrywają również liderzy lokalni, czyli przede wszystkim członkowie NGO, czy twórcy ludowi (którzy w nowym okresie programowania chcą korzystać ze wsparcia na komercjalizację swojej działalności), którzy współpracują z LGD i w dalszym ciągu chcą kontynuować te relacje, także w celu realizacji zadań statutowych swoich organizacji i poprzez wartościowe projekty dedykowane społeczności lokalnej.

Mieszkańcy: Sposobem na postępujące wyludnianie się obszarów wiejskich może być uatrakcyjnienie oferty kulturalnej, rekreacyjnej i sportowej. Tworzenie nowych relacji społecznych opartych na współpracy jest wyzwaniem na nadchodzące czasy, w których nastąpią znaczące zmiany w strukturze ludności (starzejące się społeczeństwa). Dlatego LGD zaproponowała działania skierowane do mieszkańców mające na celu budowanie trwałych partnerstw i form współpracy, także międzypokoleniowych. Obok imprez, warsztatów, rekreacji proponowane są różne formy edukacyjne związane z ochroną środowiska i zmianami klimatu. Mieszkańcy będą także odbiorcami zmodernizowanej infrastruktury poprawiającej jakość życia na wsi. Istotne znaczenie w ramach grupy mieszkańców mają uczniowie tj. dzieci i młodzież, którzy potrzebują więcej odpowiednio ukierunkowanych zajęć pozaszkolnych stanowiących alternatywę dla czasu spędzonego przed ekranem komputera. Oferta gmin jest zdecydowanie zbyt mała ze względu na ograniczenia finansowe oraz nie zawsze wystarczająco innowacyjne. Uczniowie powinni także mieć możliwość uczestniczenia w codziennej aktywności rekreacyjnej i sportowej, a także w zdrowej rywalizacji na zawodach i turniejach.

Jednostki Finansów Publicznych (JST) - szczególnie istotna grupa działająca w ramach partnerstwa trójsektorowego na obszarze, do której są skierowane działania wspierające rozwój obszarów wiejskich oraz podniesienie jakości życia mieszkańców. Ponadto zdiagnozowano potrzebę budowania partnerstwa międzysektorowego na bazie współpracy z JST oraz konieczność wsparcia przedstawicieli grup defaworyzowanych, czym zajmują się w ramach swoich celów np. ośrodki pomocy społecznej.

Działalność gospodarcza (przedsiębiorcy): To grupa, dla której przewidziano 50% budżetu na wdrażanie LSR, a która ma pobudzić gospodarkę lokalną, szczególnie w kierunku rozwoju turystyki i rekreacji, jednocześnie tworząc każdorazowo miejsce pracy. Wspierane będą także działania nastawione na współpracę biznesową. Jak zdiagnozowano podczas badania ankietowego przedsiębiorców, główną barierą rozwojową jest brak kapitału. Wsparcie na tworzenie i rozwój przedsiębiorstw jest odpowiedzią na te potrzeby. Przedsiębiorcy otrzymają także wszelką pomoc doradczą. Mogą także - w zakresie projektu - przeznaczyć część środków na szkolenia. Istotne znaczenia w ramach powyższej grupy mają producenci produktów lokalnych. Ze względu na brak ekonomicznych podstaw ich działalność nie rozwinie się bez zewnętrznego wsparcia. I chociaż zostało zidentyfikowane zapotrzebowanie na produkty lokalne to brak jest organizacji systemu dystrybucji i sprzedaży, a także spójnej promocji. Tylko nieliczne produkty lokalne są skomercjalizowane, a wiele pozostaje wstępnie zidentyfikowanych, nie wytwarzanych na codzień, nie wprowadzonych do dystrybucji. W tym kierunku zmierzają właśnie działania LGD zaplanowane w LSR (w tym w ramach tworzenia, rozwoju przedsiębiorstw, działalności centrum przetwórstwa oraz projektu współpracy). Turyści- istotną z punktu widzenia realizacji LSR jest grupa osób odwiedzających Śliwkowy Szlak, wspomagająca tym samym rozwój turystyczny i rekreacyjny obszaru LSR.

Grupy defaworyzowane: w ramach zagrożenia wykluczeniem oraz istniejącego na obszarze wykluczenia, w szczególności ze względu na: dostęp do miejsc pracy; wykluczenie społeczne, kulturowe; wykluczenie niepełnosprawnością, utrudnione włączenie do działań aktywnej społeczności lokalnej zdiagnozowano 5 grup defaworyzowanych opisanych szerzej w rozdz. 3.5 (wskazanie problemów społecznych).

3.2 CHARAKTERYSTYKA GOSPODARKI/PRZEDSIĘBIORCZOŚCI

Ujęte w rozdziale odniesienia do wykonanej Analizy SWOT wskazano poprzez oznakowanie numeryczne przypisane do danej cechy (S- Strengths; W- Weaknesses, O-Opportunities, T- Threats)

SWOT: S12, S13, W8, O5

Charakterystyka: Wskaźnik obciążenia demograficznego stanowi w Małopolsce już 58%, co oznacza, że na 100 osób w wieku produkcyjnym przypada 58 osób w wieku nieprodukcyjnym (w Polsce – 57%). Struktura wiekowa ludności wskazuje na starzenie się społeczeństwa. Na koniec 2013 r. w gminach z obszaru LGD działały 3953 podmioty gospodarcze. W stosunku do 2009 roku liczba podmiotów zwiększyła się o 21%. W 2014 r. największa liczba przedsiębiorców zarejestrowana była w Korzennej (746), Czchowie (724) i Łososinie Dolnej (680), najmniej było w Lipnicy Murowanej (370). Największa liczba przedsiębiorców (wg REGON) w przeliczeniu na 10 tys. mieszkańców w 2014 r. spośród gmin z obszaru LGD występowała w gminie Iwkowa (804), przy czym we wszystkich gminach wskaźnik ten nie przekroczył średniej dla Małopolski, która wyniosła 1059 podmiotów gospodarczych na każde 10 tys. mieszkańców. Najmniejsza liczba podmiotów gospodarczych w przeliczeniu na 10 tys. mieszkańców występowała w

gminie Korzenna (525) i Gródek nad Dunajcem (526). Największy udział w strukturze podmiotów gospodarki narodowej prowadzących działalność na obszarze LGD miały firmy z obszaru budownictwa (30%), stosunkowo wysoki udział zanotowały również podmioty z sekcji handlu hurtowego i detalicznego, naprawa pojazdów samochodowych (20%), najniższy udział dotyczył tzw. pozostałej działalności usługowej i wyniósł 5%. Położenie gmin LGD nie predestynuje ich do tworzenia atrakcyjnych terenów inwestycyjnych, mogących stanowić zachętę dla znaczących inwestycji zewnętrznych (rodzimych i zagranicznych). Gminy położone są przede wszystkim na terenach rolnych i chronionych. Przygotowane tereny inwestycyjne znajdują się w obrębie ośrodków miejskich (stolice powiatów) jak np. Bocheńska Strefa Aktywności Gospodarczej, Powiatowa Społeczna Strefa Aktywności Gospodarczej, Nowosądecki Obszar Gospodarczy, Brzeska Strefa Gospodarcza. Dokumenty strategiczne na szczeblu powiatowym potwierdzają brak warunków do przygotowanie terenów inwestycyjnych wg kryteriów m.in. PAIIZ (tereny powyżej 5 ha) lub dla potrzeb utworzenia nowych stref aktywności gospodarczej w ramach MRPO (wymóg powierzchni - powyżej 20 ha). Inwestycje na obszarze LGD mają charakter endogeniczny (inwestycje rodzime), dotyczą sektora MSP, z dominującym znaczeniem usług, handlu i turystyki, wraz z gastronomią.

Przedsiębiorczość społeczna: Na obszarze LGD działa jedna spółdzielnia spocjalna (gmina Korzenna, Spółdzielnia Socjalna „EMU” nr KRS 0000508887). Przeprowadzone konsultacje z przedstawicielami instytucji oraz organizacji zajmujących się kwestiami społecznymi: OPS, NGO (21 lipca 2015 r., Łososina Dolna) oraz z reprezentantami sektora gospodarczego (24 września 2015 r., Jurków) wykazały potrzebę rozwoju przedsiębiorczości społecznej i utworzenie kolejnych podmiotów ekonomii społecznej. Z informacji uzyskanych w poszczególnych gminach wynika, że zarówno gminy, jak i organizacje pozarządowe podejmowały działania mające na celu powstanie kolejnych podmiotów ekonomii społecznej. Do tej pory kierunek ten traktowany był jako pożądaný, jeżeli chodzi o dalszy rozwój przedsiębiorczości, a zainicjowane działania jako punkt wyjścia do dalszych prac w ramach partnerstwa gmin i NGO. Rozwój tej dziedziny gospodarki zostanie pobudzony poprzez utworzenie na obszarze LGD dwóch inkubatorów przetwórstwa lokalnego, ściśle związanych z ekonomią społeczną.

Branże gospodarki mające kluczowe znaczenie dla rozwoju obszaru: Analiza danych zebranych z dotychczasowej działalności LGD (w okresie 2008-2015) oraz dane zebrane w ramach przeprowadzonych badań i analiz dotyczących obszaru wykazały, iż w związku ze specyfiką obszaru (brak dużego przemysłu, tereny rolnicze) oraz dynamiką rozwoju przedsiębiorczości, kluczowymi dziedzinami gospodarki na obszarze LGD, które mają największe szanse na rozwój są turystyka i rekreacja, przetwórstwo, sadownictwo, ogrodnictwo, zielarstwo (np. działalność w zakresie produktów lokalnych). W związku z powyższym cele oraz działania LGD powinny być ukierunkowane na pobudzenie rozwoju tych dziedzin gospodarki.

3.3 OPIS RYNKU PRACY

SWOT: W7, W9, W21, T4

W okresie 2009-2013 zanotowano wzrost lub znaczący wzrost liczby bezrobotnych we wszystkich gminach obszaru LGD. W 2013 r. najwięcej zarejestrowanych bezrobotnych było w gminie Korzenna, ale procentowo, w stosunku do liczby ludności to Lipnica Murowana miała 32% wskaźnik bezrobocia. **Stopa bezrobocia na obszarze LGD wynosi 7,83 %, natomiast średni poziom zatrudnienia (osoby pracujące zgodnie z GUS w grupie „pracujący wg innego podziału niż PKD”) wynosi 80 osób na 1000 mieszkańców.**

Liczba osób zarejestrowanych, jako bezrobotne w liczbie osób w wieku produkcyjnym w gminach wchodzących w skład LGD „Na Śliwkowym Szlaku” w 2013 roku

JST	bezrobotni	Osoby w wieku produkcyjnym		Poziom zatrudnienia(osoby pracujące) w gminach obszaru na 1000 mieszkańców
MAŁOPOLSKIE	164434	2120442	7,75%	215
Powiat bocheński	4346	66046	6,6%	-
Powiat brzeski	6905	58736	11,8%	-
Powiat nowosądecki	13298	131128	10,1%	-
Czchów	460	6031	7,6%	84

Gnojnik	337	4829	7,0%	83
Gródek nad Dunajcem	465	5571	8,3%	74
Iwkowa	221	3742	5,9%	71
Korzenna	788	8750	9,0%	70
Lipnica Murowana	233	3542	6,6%	74
Łososina Dolna	545	6446	8,5%	106
LGD	3049	38911	7,83%	80

Źródło: opracowanie własne na podstawie danych BDL GUS

Poza rynkiem pracy, w grupie zarejestrowanych bezrobotnych, kobiety dominują we wszystkich gminach obszaru LGD „Na Śliwkowym Szlaku” i stanowią prawie 57%. W porównywanych powiatach było podobnie (56%). Znacząca przewaga kobiet jest w gminie Łososina Dolna (61%) oraz w gminie Korzenna (60%). Najmniej bezrobotnych, zarejestrowanych kobiet jest w gminie Iwkowa (43%).

Struktura bezrobotnych zarejestrowanych według wieku w gminach wchodzących w skład LGD „Na Śliwkowym Szlaku” w 2013 roku

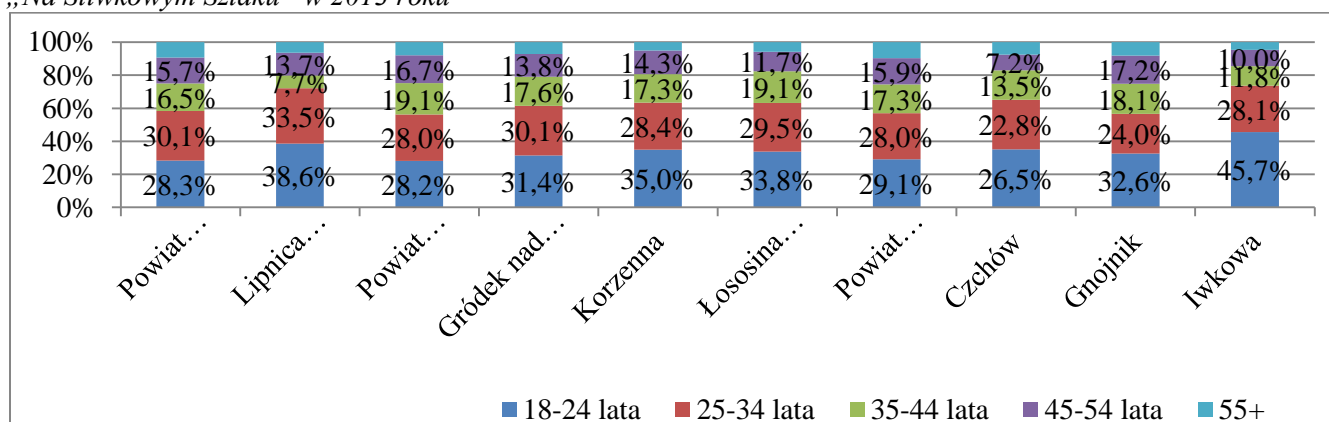

Źródło: opracowanie własne na podstawie danych Powiatowych Urzędów Pracy w Bochni, Brzesku i Nowym Sączu

Najliczniejszą grupę bezrobotnych zarejestrowanych stanowią osoby młode, w przedziałach 18-24 i 25-34 lata. Najwyższy odsetek najmłodszych bezrobotnych (18-24 lata) odnotowano w gminie Iwkowa, gdzie grupa ta stanowiła prawie połowę bezrobotnych (46%) oraz w Lipnicy Murowanej (37%). Sumarycznie osoby młode (do 35 roku życia) stanowią ponad połowę (55%) ogółu bezrobotnych w porównywanych powiatach: bocheńskim, brzeskim i nowosądeckim. W gminach obszaru LGD wskaźnik ten jest znacznie wyższy. I tak dla gminy Lipnica Murowana i dla Iwkowej wynosi on 72%, dla gminy Łososina Dolna 63%, dla gminy Gródek nad Dunajcem 61%.

Struktura bezrobotnych zarejestrowanych według wykształcenia w gminach wchodzących w skład LGD „Na Śliwkowym Szlaku” w 2013 roku

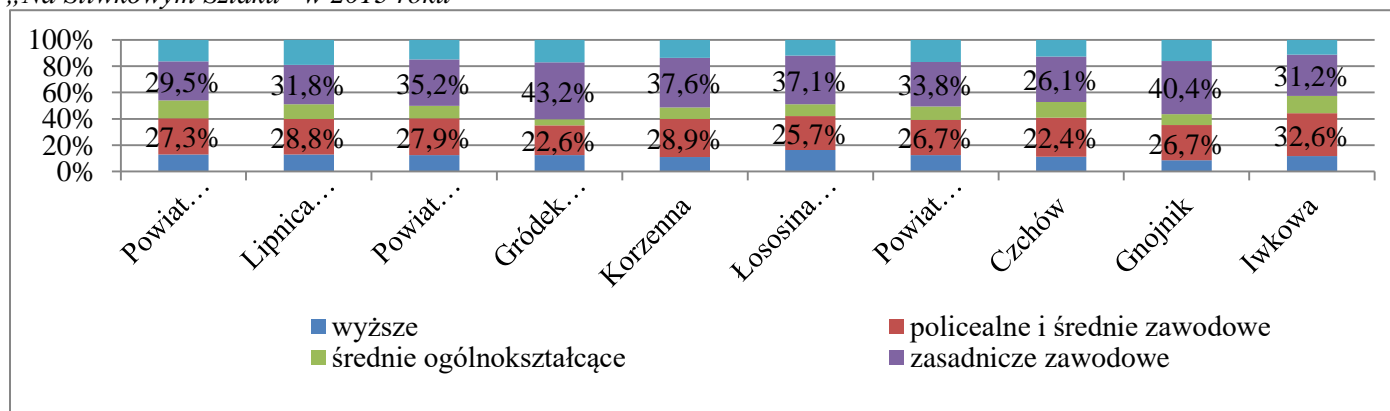

Źródło: opracowanie własne na podstawie danych Powiatowych Urzędów Pracy w Bochni, Brzesku i Nowym Sączu

Na całym obszarze LGD, ale także w porównywalnych powiatach największe problemy ze znalezieniem zatrudnienia mają osoby z wykształceniem zasadniczym zawodowym. Stanowią one prawie 1/3 wszystkich bezrobotnych z obszaru. Drugą pod względem liczebności grupą bezrobotnych są osoby z wykształceniem policealnym i średnim. Osoby z wykształceniem wyższym stanowiły średnio 12% ogółu zarejestrowanych bezrobotnych w gminach obszaru LGD, a więc tyle ile wyniósł średni wskaźnik dla porównywalnych powiatów. Warto wskazać, iż wykształcenie wyższe nie gwarantuje zatrudnienia na obszarze ze względu na niedostosowanie kierunku do potrzeb rynku pracy.

Struktura bezrobotnych zarejestrowanych wg czasu pozostawania bez pracy w gminach LGD w 2013 roku

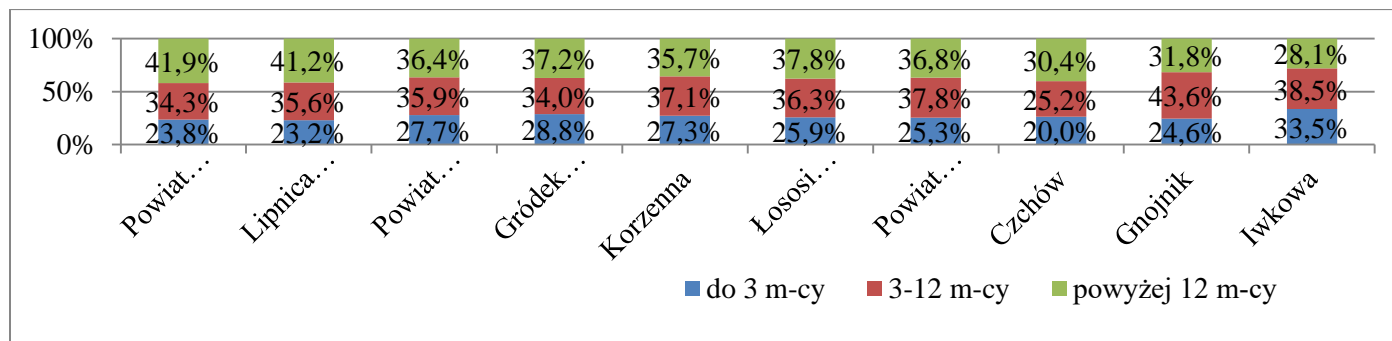

Źródło: opracowanie własne na podstawie danych Powiatowych Urzędów Pracy w Bochni, Brzesku i Nowym Sączu

Na obszarze LGD „Na Śliwkowym Szlaku osób długotrwale bezrobotnych (pozostających w rejestrze przez ponad 12 miesięcy w okresie ponad 2 lat) w 2013 r. było 1065. Udział osób bezrobotnych długotrwale w ogóle zarejestrowanych wynosił w 2013 r. dla gmin obszaru 35% - najczęściej w gminach: Korzenna – 281 (35,7%) i w Czchowie 206 (37,8%). Najkorzystniejszą wartość omawianego wskaźnika zanotowano w gminie Iwkowa, gdzie ponad 12 miesięcy były zarejestrowane 62 osoby.

3.4 DZIAŁALNOŚĆ SEKTORA SPOŁECZNEGO

SWOT: S2, S17, S19, S20, S21, S23, S24, W19, W20, W22, W 27

NGO na obszarze LGD to: OSP (36), KGW (11), LKS (35), ale także organizacje zajmujące się osobami niepełnosprawnymi, czy seniorami. Najprężniej działają lokalne stowarzyszenia prorozwojowe (63). NGO były bardzo aktywne we wdrażaniu LSR 2007-2013, aplikowały o środki (łącznie złożyły 60 wniosków), a liczba zrealizowanych wniosków wyniosła 25. Natomiast udział podmiotów społecznych w całej grupie beneficjentów działania „Wdrażanie LSR” wyniósł 16%, w tym 4% przypada na organizacje kościelne. Liczbę organizacji na 10 tys. mieszkańców w podziale na gminy obszaru LGD oraz w powiatach porównawczych i w województwie małopolskim przedstawia poniższy wykres:

Liczba fundacji, stowarzyszeń i organizacji społecznych na 10 tys. mieszkańców w gminach wchodzących w skład LGD „Na Śliwkowym Szlaku” w 2013 roku

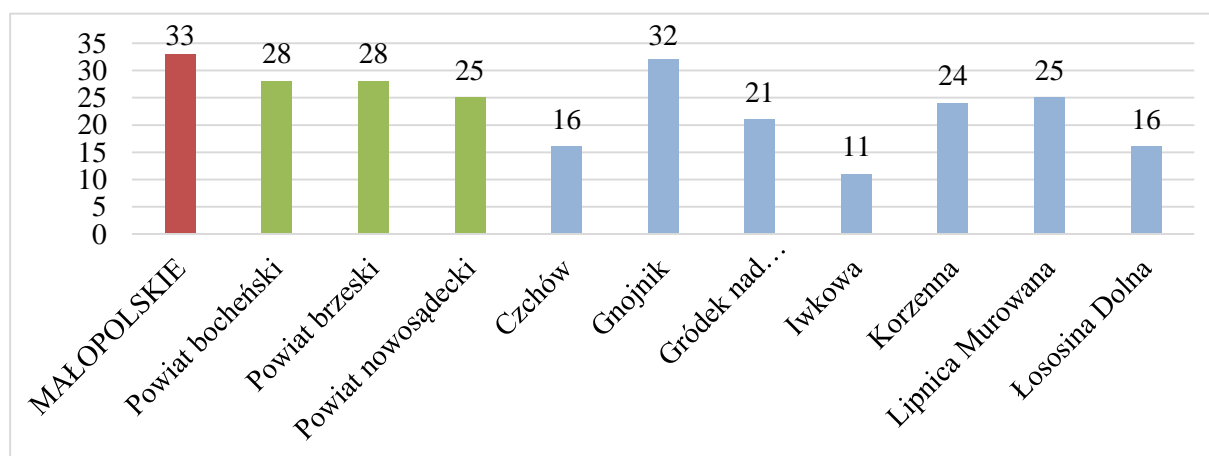

Źródło: opracowanie własne na podstawie danych BDL GUS

Najwięcej NGO w przeliczeniu na 10 tys. mieszkańców działa w gminie Gnojnik (32) - nieco mniej niż średnia dla Małopolski, ale więcej niż dla powiatów bocheńskiego, brzeskiego czy nowosądeckiego. Pozostałe gminy plasują się poniżej średniej dla regionu i dla powiatów (oprócz Lipnicy M., w której wynosi tyle co dla powiatu nowosądeckiego).

Najmniejszy wskaźnik notuje Iwkowa (11), a więc prawie trzykrotnie mniej niż gmina Gnojnik. Łączna liczba zarejestrowanych organizacji wynosi 145, z czego 5 ma status organizacji pożytku publicznego. Aktywność organizacji pozarządowych potwierdzona została w konsultacjach LSR na lata 2014-2020, w których uczestniczyli reprezentanci 33 organizacji (19 osób na spotkaniu ngo i parafii – 11.03.2015, 6 osób na spotkaniu klubów sportowych – 18.03.2015, 8 osób na spotkaniu dla przedstawicieli sektora społecznego – 19.10.2015).

W każdej gminie obszaru oprócz NGO działają instytucje kultury, które aktywizują społeczność lokalną i współpracują z NGO. **Gmina Czchów** – samorządową instytucją kultury jest Miejski Ośrodek Kultury Sportu i Rekreacji (MOKSiR), który podejmuje wiele działań m.in. z zakresu kultury, edukacji, sportu i rekreacji, także w swoich filiach -świetlicach w Tymowej, Żłotej i w Jurkowie. Miejska Biblioteka Publiczna z siedzibą w Czchowiu ma dwie filie w Jurkowie i Tymowej. **Gmina Gnojnik** – organizatorem i koordynatorem życia kulturalnego jest Centrum Kultury w Gnojniku. Na terenie Gminy znajdują się trzy biblioteki: Gminna Biblioteka w Gnojniku, Publiczna Biblioteka w Biesiadkach oraz Publiczna Biblioteka w Uszwi. Na terenie gminy działają także świetlice wiejskie w: Biesiadkach, Gnojniku, Gosprzydowej, Lewniowej, Uszwi, Zawadzie Uszewskiej. **Gmina Gródek nad Dunajcem** - wydarzenia kulturalne organizuje i koordynuje Gminny Ośrodek Kultury. Gminna Biblioteka Publiczna z siedzibą w Gródku nad Dunajcem ma filię w Rożnowie. **Gmina Iwkowa** - Gminny Ośrodek Kultury w Iwkowej organizuje i koordynuje wydarzenia kulturalne w gminie. Przy GOKu działają również: Klub Seniora „Radość” i Klub HDK. GOK podejmuje działania kulturalne w filiach w Porąbce Iwkowskiej i Wojakowej. Siedziba Gminnej Biblioteki Publicznej znajduje się w Iwkowej, a jej filia w Wojakowej. **Gmina Korzenna** - Organizatorem życia kulturalnego jest Centrum Kultury w Korzennej. Gminna Biblioteka Publiczna w Korzennej posiada 6 filii: Jasienna, Miłkowa, Mogilno, Lipnica Wielka, Wojnarowa, Siedlce. **Gmina Lipnica Murowana** - ofertę imprez kulturalnych realizuje przede wszystkim Gminny Dom Kultury z siedzibą w Lipnicy Murowanej. Ponadto na terenie Gminy są jeszcze następujące obiekty: Wiejskie Domy Ludowe w Lipnicy Dolnej, w Lipnicy Górnej i w Rajbrocie, Ośrodek Edukacji w Borównej oraz Wioska Internetowa w Lipnicy Murowanej. Gminna Biblioteka Publiczna w Lipnicy Murowanej ma swoją filię w Rajbrocie. **Gmina Łososina Dolna:** Gminne Centrum Kultury w Łososinie rozpoczęło swoją działalność 1.08.2015 r. Gminna Biblioteka Publiczna ma siedzibę w Tęgorozży oraz Punkt Biblioteczny w Łososinie Dolnej. Dla dzieci i młodzieży do dyspozycji jest Świetlica Środowiskowa w Łękach. Instytucje kultury są w miarę dobrze wyposażone, ale oczekiwania mieszkańców są o wiele dalej idące.

Rozwój społeczeństwa obywatelskiego: Dzięki działalności i współpracy NGO, gmin i instytucji kultury na obszarze LGD podejmowanych jest szereg działań związanych z budowaniem społeczeństwa obywatelskiego. Odbywa się to w oparciu o inicjatywy indywidualne, jak również współpracę ze Stowarzyszeniem „Na Śliwkowym Szlaku”. Liczne inicjatywy Stowarzyszenia, w tym projekty finansowane ze środków innych niż PROW (PO FIO, PO KL, ASOS), których głównym celem jest integracja i edukacja na rzecz społeczeństwa obywatelskiego. Ponadto Stowarzyszenie organizuje liczne wydarzenia, w które zaangażowane są organizacje społeczne (akcja „Spotkajmy się na ... Śliwkowym Szlaku”, konkursy, Śliwkowe Szkoły, wizyty studyjne oraz wydarzenia promocyjne). Efektem w/w działań jest pobudzenie działalności organizacji pozarządowych i instytucji samorządowych na obszarze Śliwkowego Szlaku do budowania współpracy z mieszkańcami i integrowania obszaru w oparciu o lokalne zasoby. Jednym z głównych kierunków jakie obrało Stowarzyszenie w dalszej działalności będzie wspieranie, pobudzanie i dążenie do rozwoju społeczeństwa obywatelskiego.

3.5 WSKAZANIE PROBLEMÓW SPOŁECZNYCH, ZE SZCZEGÓLNYM UWZGLĘDNIENIEM PROBLEMÓW UBÓSTWA I WYKLUCZENIA SPOŁECZNEGO

SWOT: S7

Na podstawie analizy dostępnych danych, zaobserwowano systematyczne zmniejszające się zapotrzebowanie (w stosunku do 2009 roku) na usługi pomocy społecznej na obszarze LGD „Na Śliwkowym Szlaku”. Podobne tendencje widoczne były w przypadku powiatów bocheńskiego, brzeskiego i województwa małopolskiego. Na wzrost liczby osób objętych pomocą społeczną w 2010 r. wpłynęły powódź i osuwiska.

Liczba osób objętych pomocą społeczną na terenie LGD „Na Śliwkowym Szlaku” od 2009 do 2014 roku

JST	2009	2010	2011	2012	2013	2014	Zmiana w stosunku do roku bazowego	
Powiat bocheński	8737	9254	7904	8023	8053	7856	-881	-10%
Powiat brzeski	8203	8650	8525	8197	7490	7337	-866	-11%
Powiat nowosądecki	30450	32699	29759	29508	29595	28325	-2125	-7%
Czchów	845	897	1126	1531	896	854	9	1%

Gnojnik	1115	1277	1283	1209	1234	998	-117	-10%
Gródek nad Dunajcem	1624	1851	1547	1559	1587	1486	-138	-8%
Iwkowa	969	931	854	656	715	755	-214	-22%
Korzenna	3125	3033	2915	2879	3113	3166	41	1%
Lipnica Murowana	1029	984	517	504	514	478	-551	-54%
Łososina Dolna	1506	2159	1711	1624	1799	1490	-16	-1%
LGD	10213	11132	9953	9962	9858	9227		

Źródło: opracowanie własne na podstawie danych Ministerstwa Pracy i Polityki Społecznej

W **2013 roku** z pomocy społecznej korzystało 9% mieszkańców Gmin Czchów i Lipnicy Murowanej, 11% mieszkańców Gminy Iwkowej, 16% mieszkańców Gnojnika, 17% mieszkańców Łososiny Dolnej, 17% mieszkańców Gródka nad Dunajcem i 22% mieszkańców Korzenniej. W **2014 r.** utrzymał się trend zmniejszający. Największa część beneficjentów korzystała z niej z powodu ubóstwa (5263 osób), bezradności życiowej (3475), bezrobocia (2290 osób). Wzrost wskaźnika o 131%, związanego z wielodzietnością, spowodowany jest wdrożeniem nowych programów rządowych (nP., „Pierwszy dzwonek”), które objęły szerszy krąg beneficjentów, a także zmianami w regulaminie przyznawania pomocy rodzinom wielodzietnym (w 2014 rodzinie 4+, a w 2015 roku rodzinie 3+). Natomiast spadek wskaźnika dotyczącego niepełnosprawności wynika m.in. z zakończenia programu „Uczeń na wsi” finansowanego z PFRON.

Liczba osób objętych pomocą społeczną na terenie LGD „Na Śliwkowym Szlaku” w 2009 i 2013 roku

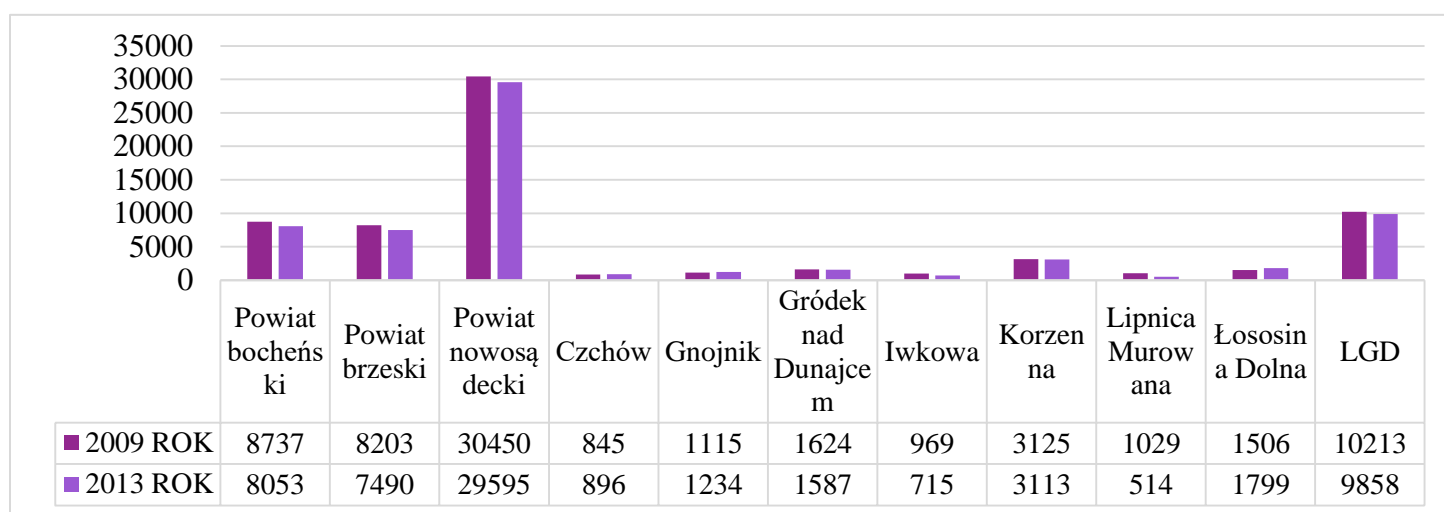

Źródło: opracowanie własne na podstawie danych Ministerstwa Pracy i Polityki Społecznej

W roku 2013 wskaźnik deprivacji zwykłej dla Polski wyniósł 25,5%, a deprivacji pogłębionej 10,4% (2014 r.)¹ Dla obszaru LGD wskaźnik deprivacji wyniósł 14,51% (2014 r.) Na terenie każdej gminy obszaru LGD „Na Śliwkowym Szlaku” funkcjonuje Ośrodek Pomocy Społecznej i Gminna Komisja Rozwiązywania Problemów Alkoholowych.

ZDIAGNOZOWANE GRUPY DEFAWORYZOWANE: Na obszarze Śliwkowego Szlaku wyróżniono szereg cech społeczno-kulturowych charakterystycznych dla procesu defaworyzacji, zagrożenia wykluczeniem, ale także istniejącego już wykluczenia, w szczególności ze względu na: dostęp do miejsc pracy; wykluczenie społeczne, kulturowe; wykluczenie niepełnosprawnością, utrudnione włączenie do działań aktywnej społeczności lokalnej. Poniżej przedstawiono pięć grup defaworyzowanych, w tym **cztery ze szczególnym uwzględnieniem wykluczenia lub zagrożenia wykluczeniem ze względu na dostęp do miejsc pracy.**

1. **Młodzież do 35 roku życia:** Na podstawie diagnozy obszaru oraz badań ankietowych własnych, a także spotkań z mieszkańcami i w końcu warsztatów przeprowadzonych z młodzieżą, została zdiagnozowana grupa młodych ludzi do lat 35 narażonych na wykluczenie społeczne z powodu braku pracy oraz pozostających bez pracy. LGD przygotowała szereg działań informacyjnych, aktywizujących oraz doradczych skierowanych do tej grupy defaworyzowanej. Jednocześnie młodzież jest często wyłączona z procesu budowania społeczeństwa obywatelskiego, aktywnej społeczności w związku z

¹ www.strateg.stat.gov.pl

czym nie potrafi odpowiednio wykorzystać istniejących możliwości. LGD zaplanowała szereg innowacyjnych i zarazem wspierających działań, warsztatów, konkursów mających na celu włączenie tej grupy w społeczne relacje budujące nowe formy współpracy nastawionej na rozwój lokalny, także poprzez wykorzystanie dziedzictwa kulturowego obszaru z uwzględnieniem zagadnień z zakresu ochrony środowiska i zmian klimatu. Młodzież, która będzie chciała rozpocząć działalność gospodarczą może liczyć na preferencyjne kryteria wyboru projektów oraz pomoc szkoleniową i doradczą w prowadzeniu biznesu.

2. **Osoby powyżej 50 roku życia (Seniorzy):** Na podstawie diagnozy obszaru oraz badań ankietowych własnych, a także spotkań z mieszkańcami oraz mając na uwadze nieuchronnie pogłębiające się zjawisko starzenia się społeczeństw, LGD przygotowała preferencyjne kryterium dla działań, projektów skierowanych do seniorów, szczególnie w kontekście wykorzystania ich wiedzy i doświadczenia w dialogu międzypokoleniowym, jak również podnoszenia kompetencji oraz zagospodarowania czasu wolnego. Seniorzy będą niezwykle ważni w budowaniu partnerstw lokalnych na rzecz rozwoju obszaru. Mogą również liczyć na preferencyjne kryteria wyboru projektów oraz pomoc szkoleniową i doradczą w prowadzeniu biznesu.

3. **Kobiety:** Jak zdiagnozowano w procesie partycypacyjnego przygotowania LSR kobiety są jedną z grup defaworyzowanych - szczególnie narażone na wykluczenie na rynku pracy są kobiety próbujące powrócić na rynek pracy po okresie wychowywania dzieci. Natomiast na wykluczenie kulturowe tej grupy wskazywały badania ankietowe mieszkańców. W związku z powyższym LGD przygotowała długofalowy program, którego celem jest zbudowanie w przyszłości silnej organizacji - Forum Kobiet ze Śliwkowego Szlaku - której początkiem będzie w ramach LSR - cykl różnych form edukacyjnych podnoszących wiedzę i umiejętności, potrzebne w działaniach w przestrzeni społecznej i publicznej, a przede wszystkim, mające na celu zbudowanie lokalnych relacji i współpracy, przeciwdziałających zjawiskom ubóstwa i wykluczenia na obszarze. Kobiety, które zechcą rozpocząć działalność gospodarczą po urlopie związanym z wychowaniem dzieci mogą liczyć na preferencyjne kryteria wyboru projektów oraz pomoc szkoleniową i doradczą w prowadzeniu biznesu

4. **Osoby z niepełnosprawnościami:** W ogólnej populacji mieszkańców obszaru osób z różnymi niepełnosprawnościami zidentyfikowano kilkanaście procent. Osoby te, mimo swoich ograniczeń, pragną być aktywne w lokalnej wspólnotce, nie mają jednak wystarczających umiejętności jak tego dokonać, jak podnieść swoje kompetencje LGD planuje wzmocnienie słabych stron powyższej grupy poprzez innowacyjne metody aktywizacji mające na celu włączenie do społeczności lokalnej oraz poprzez preferencyjne kryterium zatrudnienia.

5. Ponadto zidentyfikowano charakterystyczną dla obszaru wiejskiego LGD grupę:

Osoby z utrudnionym dostępem do kultury: Obszary wiejskie charakteryzują się niewystarczającą liczbą obiektów, które w pełny sposób mogą realizować działania związane z kulturą i sztuką, skierowane do mieszkańców wsi. Również odległość od centrów miejskich nie wpływa korzystnie na to zjawisko, co powoduje ograniczenia w dostępie do różnego rodzaju form działalności kulturalnej. Na obszarze LSR zaobserwowano szczególnie istotne wykluczenie w zakresie dostępu do kultury (wykluczenie kulturowe) ze względu na różnice mentalnościowe i pokoleniowe, w szczególności dzieci i młodzieży oraz osób starszych. Obserwuje się również wykluczenie społeczne, utrudnione włączenie do działań aktywnej społeczności lokalnej - w szczególności młodzieży, osoby starsze, jak i osoby z niepełnosprawnościami. Zdiagnozowany w procesie przygotowania LSR problem może być rozwiązany dzięki projektom, które będą realizowane w ramach LSR, a które przyczynią się do niwelacji tego problemu.

LSR przewiduje specyficzne narzędzia działania w ramach zidentyfikowanych obszarów interwencji związanych z grupami defaworyzowanymi: w ramach procedury wyboru projektów **kryteria preferujące** pozyskiwanie środków przez osoby z grup defaworyzowanych, udział w projektach oraz realizację projektów dla tychże osób, w szczególności tworzenie miejsc pracy dla osób z tych grup. Ponadto LGD planuje wzmocnić wsparcie poprzez organizację specjalistycznego **Forum dla czterech w powyższych grup (1-4): FORUM DIALOGU OBSZARÓW WIEJSKICH**, w tym Forum Kobiet Śliwkowego Szlaku, angażujące osoby z grup defaworyzowanych, przedstawicieli instytucji i organizacji z zakresu opieki społecznej, rynku pracy oraz organizacji pozarządowych zajmujących się problemami bezrobocia oraz wykluczenia społecznego. Zadaniem Forum będzie branie czynnego udziału w konsultacjach związanych z potrzebami grupy, zakresami szkoleń i warsztatów oraz kierunkami dalszych działań na rzecz włączenia oraz przeciwdziałania wykluczeniu społecznemu. Innym narzędziem będzie baza (forma zakładki na stronie internetowej Stowarzyszenia) z ofertą dotyczącą inicjatyw dla osób starszych powyżej 50 roku życia, będącej również platformą wymiany informacji pomiędzy seniorami ze wszystkich gmin Śliwkowego Szlaku, a także podejmowanie szeroko pojętych działań integrujących grupę z innymi grupami społecznymi.

Wypracowano również **plan komunikacji dostosowany odpowiednio do grup defaworyzowanych**, co zostało ujęte w poniższej LSR w załączniku Plan Komunikacji.

3.6 WYKAZANIE WEWNĘTRZNEJ SPÓJNOŚCI OBSZARU LSR (INNEJ NIŻ SPÓJNOŚĆ PRZESTRZENNA).

SWOT: S14, S16, S18

Wszystkie gminy wchodzące w skład LGD tworzą spójny obszar, który łączy podobny charakter geograficzny, ekonomiczny i kulturowy. Znajdują się w południowo-wschodniej części województwa małopolskiego, przede wszystkim na obszarze geograficznym Pogórza Wiśnickiego, granicząc od wschodu z Pogórzem Rożnowskim, a od południa z pasmem Beskidu Wyspowego (Pasma Łososiańskie). Charakterystycznymi wyróżnikami obszaru LGD jest sąsiedztwo zbiornika wodnego – Jeziora Rożnowskiego i Czchowskiego, doliny Dunajca oraz miast powiatowych – Bochni, Brzeska, Nowego Sącza i Tarnowa. Podstawą założenia partnerstwa LGD na tym obszarze była wspólnota kulturowa i silne związki wynikające z podobnego charakteru geograficzno-ekonomicznego oraz zbieżnych planów dotyczących rozwoju obszaru, a także spójność produktowa związana z charakterystycznymi dla tego obszaru produktami lokalnymi, tradycyjnymi i regionalnymi.

3.7 ELEMENTY DODATKOWE:

3.7.A) OPIS ZAGOSPODAROWANIA PRZESTRZENNEGO

Opis układu przestrzennego, warunków zagospodarowania terenów oraz ograniczeń w ich użytkowaniu, dostęp do infrastruktury: Zabudowa mieszkaniowa Śliwkowego Szlaku jest rozmieszczona nierównomiernie. W części centralnej miasta Czchów, gdzie dominuje zwarta zabudowa mieszkaniowa wielorodzinna. Nieco w mniejszej skali - małomiasteczkową, zwartą zabudowę wokół rynku - ma także Lipnica Murowana. Na obrzeżach Czchowa i Lipnicy zabudowa już się rozprasza przybierając formę zabudowy jednorodzinnej zwartej, skupionej wzdłuż głównych ulic i dróg miejscowości, zabudowę zagrodową i zabudowę jednorodziną rozproszoną. Pojawiają się skupione obszary – strefy gospodarcze z zakładami usługowo-produkcyjnymi. W miejscowościach, w których nie ma rynku, centra wsi utworzyły się tradycyjnie wokół kościoła, szkoły lub centrów targowo-handlowych, często – w ostatnich latach – wyposażone w dodatkową infrastrukturę społeczną: place zabaw, tereny rekreacyjne. Ze względu na specyfikę obszaru infrastruktura turystyczna i rekreacyjna jest niezbędnym elementem zagospodarowania przestrzennego służącym mieszkańcom oraz coraz liczniejszej grupie turystów.

Układ komunikacyjny

SWOT: S3, O7, T12

Przez obszar LGD przebiegają: DK 75 Brzesko – Nowy Sącz - Krynica, która dawniej była średniowiecznym szlakiem handlowym na Węgry, oraz dwie drogi wojewódzkie: Nr 966 Wieliczka – Gdów – Muchówka – Tymowa oraz droga nr 975 Dąbrowa Tarnowska – Wojnicz, Zakliczyn, Gródek nad Dunajcem, Dąbrowa. Sieć dróg uzupełniona jest przez drogi powiatowe i gminne. Położenie obszaru LGD w stosunku do istniejących i planowanych tras komunikacji drogowej oraz perspektywy związane z wdrożeniem systemu subregionalnego podziału Województwa Małopolskiego w ramach RPO 2014-2020 to czynniki, które będą mieć największy wpływ na zjawiska społeczne i ekonomiczne na obszarze LGD, a co za tym idzie, na zjawiska kulturowe i na ogólną charakterystykę obszaru, w tym przede wszystkim rozwój turystyki i związane z tym inwestycje w tę branżę gospodarki.

Gospodarka komunalna i ochrona powietrza

SWOT: S9, W1, W11, W13, W23, T9, T10

W kwestii dostępności do sieci instalacji kanalizacyjnej, najkorzystniej wypadają gminy Czchów (26,2%) i Lipnica Murowana (22,0%), przy czym wartości te i tak odbiegają od średniej dla województwa małopolskiego (56,0%) i powiatów bocheńskiego (48,8%), brzeskiego (31,9%) i nowosądeckiego (29,7%). Średnia dla gmin z obszaru LGD to 13,51%. W gminach z obszaru LGD o mniej rozwiniętej infrastrukturze kanalizacyjnej część mieszkańców korzysta z przydomowych systemów do odprowadzania ścieków, które są tańszą alternatywą dla tradycyjnej sieci kanalizacyjnej odprowadzającej ścieki do oczyszczalni ścieków. Są to głównie zbiorniki bezodpływowe i przydomowe oczyszczalnie ścieków. Od kilku lat obserwowany jest systematyczny spadek liczby zbiorników bezodpływowych, zwiększa się natomiast liczba przydomowych oczyszczalni ścieków. Według danych BDL GUS, niecałe 20% ogółu mieszkańców obszaru LGD „Na Śliwkowym Szlaku” korzystało w 2013 r. z oczyszczalni ścieków. Wskaźnik ten jest prawie trzykrotnie niższy niż w całym regionie oraz znacząco niższy niż w trzech badanych powiatach. W wszystkich gminach obszaru działa system selektywnej zbiórki odpadów przydomowych. Dobrze funkcjonuje system wywozu śmieci od mieszkańców. Ważnym elementem ochrony środowiska jest ochrona powietrza. Warunki klimatyczne obszaru powodują zmienność stężenia głównych zanieczyszczeń powietrza. W okresie zimowym, zwłaszcza w najchłodniejszych miesiącach roku, w wyniku energetycznego spalania paliw rejestruje się najczęściej przypadków maksymalnych stężeń zanieczyszczeń. Zarówno w strategiach gminnych, jak i planach odnowy miejscowości, kwestie gospodarki komunalnej są ściśle związane z celami, jakie stawiają sobie gminy w kontekście ochrony środowiska i zapobiegania zmianom klimatu. Z przeprowadzonych analiz wynika, że dla rozwoju obszaru potrzeba ścisłej współpracy w tym zakresie na polu realizowanych przez jst oraz NGO inicjatyw, mających na celu potrzeby mieszkańców w zakresie poprawy jakości życia na obszarach wiejskich.

3.7.B) DZIEDZICTWO KULTUROWE, ZABYTKI

SWOT: S4, S18

Zachowane dziedzictwo kulturowe obszaru LGD wykazuje silną tożsamość, związaną z podobną historią rozwoju tych ziem. Z jednej strony dominują typowe zabudowania gospodarstw wiejskich, z drugiej zaś pamiątki średniowiecznej kultury rycerskiej (beluard w Rożnowie, zamek Zawiszy Czarnego w Rożnowie, zamek Tropsztyn w Wytrzysszycze i baszta w gminie Czchów) zespoły dworskie (Lipnica Dolna, Biskupice, Korzenna, Tymowa, Tęgoborze, Witkowice, Piaski Drużków), liczne obiekty sakralne (część małopolskiego Szlaku Architektury Drewnianej, w tym kościół św. Leonarda w Lipnicy Murowanej wpisany w 2003 roku na listę UNESCO, kościół św. Bartłomieja w Zbyszycach czy kościół wraz z pustelnią św. Świerada z XI w. w Tropiu) oraz budynki świeckie służące władzom lokalnym (Rynek w Czchowie, Lipnicy Murowanej). Obiekty noszą ślady wielu kultur obecnych w tradycji tych ziem: polskiej, węgierskiej, austriackiej, wołoskiej. Zabudowa tradycyjna w większości miejscowości ma charakter wiejski, głównie tzw. „łańcuchówek” oraz licznej zabudowy rozproszonej. Bogate dziedzictwo kulturowe obszaru oraz liczne zabytki wymagają systematycznych działań wspierających ich zachowanie.

3.7.C) CHARAKTERYSTYKA OBSZARÓW ATRAKCYJNYCH TURYSTYCZNIE WRAZ Z POTENCJAŁEM ROZWOJU

SWOT: S3, S4, S5, S7; S11, S14, S16,S17; S18, S19, S25, W1, W2, W3; W16; 05

Gminy pod względem morfologicznym położone są w obrębie Karpat Zachodnich, na pograniczu Beskidu Wyspowego oraz Pogórza Wiśnickiego i Rożnowskiego. Największe wzniesienia obszaru nie przekraczają wysokości 300-900 m n.p.m. przy nachyleniu stoków 5-25 stopni. Główne elementy rzeźby terenu posiadają układ pasmowy i przebiegają z zachodu na wschód. Najwyższe wzniesienia występują na terenie gminy Łososina Dolna w południowym Paśmie Łososińskim. Obszar charakteryzuje się urozmaiconą rzeźbą terenu. Pasma dolin stanowią obszar przebiegu głównych szlaków komunikacyjnych, wykorzystujących naturalne walory m.in. doliny Dunajca, doliny Łososiny, doliny Uswicy. Każda z gmin Stowarzyszenia „Na Śliwkowym Szlaku” posiada specyficzny krajobraz łączący niewysokie wzniesienia, doliny rzek oraz bogactwo flory leśnej, łąkowej wraz z terenami zagospodarowanymi przez mieszkańców tych okolic. Dodatkowymi atrakcjami obszaru są organizowane od lat liczne wydarzenia i imprezy plenerowe związane z promocją i rozwojem obszaru. Jedną z najciekawszych inicjatyw jest organizacja jesiennego Święta Suszonej Śliwki w gminie Iwkowa, nawiązującego bezpośrednio do tradycji i specyfiki obszaru. Podobne wydarzenia związane z produktami lokalnymi, tradycyjnymi i regionalnymi organizowane są we wszystkich gminach „Śliwkowego Szlaku”. Lipnica Murowana jest najbardziej znana z Konkursu Palm Wielkanocnych i Rękodzieła Artystycznego im. Józefa Piotrowskiego. W gminie Łososina Dolna organizowane jest co roku Święto Kwitnących Sądów połączone z inauguracją sezonu lotniczego (lotnisko Aeroklubu). Swoistym fenomenem jest organizowany w Czchowie Baszta Jazz Festiwal (zamek Tropsztyn), natomiast w gminie Gnojnik mający kilkunastoletnią tradycję Międzynarodowy Turniej Szachowy o Czarnego Konia. W gminie Gródek nad Dunajcem organizowane są Dni Jeziora Rożnowskiego, a w Korzennej słynna już Majówka na Bukowcu. W gminach dorocznie obchodzone są dożynki gminne, imprezy organizowane przez lokalne oddziały Ochotniczej Straży Pożarnej, Koła Gospodyń Wiejskich i grupy parafialne (orkiestry, chóry, grupy kolędnicze) i przez prężnie działające stowarzyszenia. W każdej gminie organizowane są święta gmin połączone z jarmarkami produktów lokalnych. W tradycji obszaru mieszczą się również wydarzenia związane z organizacją sportu amatorskiego na poziomie szkół lub lokalnych zespołów sportowych. Obszar jest jednym z najczęściej uczęszczanych miejsc turystycznych, przede wszystkim przez przyjezdnych z okolic Krakowa oraz podróżujących w kierunku południowym (Nowy Sącz, przejścia graniczne ze Słowacją). Miejscem szczególnie popularnym jest obszar Jeziora Rożnowskiego oraz okoliczne miejscowości. Gminy Lipnica Murowana i Gródek nad Dunajcem posiadają walory turystyczne o znaczeniu regionalnym i ponadregionalnym. Położenie w bezpośrednim sąsiedztwie parków krajobrazowych: Ciężkowicko-Rożnowskiego, Wiśnicko-Lipnickiego, na przedgórzu Beskidu Sądeckiego decyduje o tradycyjnym wyborze tego kierunku przez grupy z sektora turystyki rodzinnej i weekendowej. Uzupełnieniem i swoistą „marką” miejsca są wyroby regionalne, produkowane z uprawianych na tym terenie owoców, napoje, miody, przetwory, pieczywo, słodczyce itp. Obszar Stowarzyszenia „Na Śliwkowym Szlaku” jest ukierunkowany na turystykę weekendową, rodzinną, okazjonalną, rekreacyjną. Przybywa jednak miejsc noclegowych, które pozwolą zatrzymać turystów na dłużej. Według rejestrów prowadzonych przez gminy, w styczniu 2014 roku działało na obszarze 11 obiektów hotelarskich oraz 14 innych obiektów noclegowych, w których łącznie znajdowało się około 1200 miejsc, w których zanotowano w 2014 r. ponad 100 tys. noclegów, spośród których około 3 tys. stanowili goście zagraniczni.

Rozwój turystyki oraz przemysłu czasu wolnego stanowi istotną dominantę gospodarki lokalnej gmin. W ostatnich latach obserwuje się rosnące znaczenie działalności turystycznej w strukturze gospodarki obszaru. Rokrocznie coraz więcej turystów decyduje się na nocleg na tym terenie. Wyzwaniem dla gmin obszaru jest zapewnienie odpowiednich warunków dla dalszego rozwoju turystyki, a podstawą - dbałość o stan i ochronę środowiska.

Turystyczne obiekty noclegowe oraz korzystający z noclegów i liczba udzielonych noclegów

JST	Liczba mieszkańców (31 XII 2013)	Obiekty	Miejsca noclegowe	Korzystający z noclegów		Udzielone noclegi	Wskaźnik Schneidera
				Ogółem	w tym zagraniczni		
Woj. małopolskie	3360581	1397	83797	3567494	1180897	9678888	106,1571
Powiat nowosądecki	211045	158	11717	283319	9439	1589417	134,2458
Powiat bocheński	104765	17	1154	51553	4630	86494	49,20823
Powiat brzeski	92781	10	556	28543	3160	45380	30,76384
Czchów	9670	1	56	1332	–	5339	13,77456
Gnojnik	7824	1	60	3916	243	4957	50,05112
Gródek nad Dunajcem	9205	5	459	13001	50	39707	141,2385
Iwkowa	6286	1	84	2971	0	4991	47,26376
Korzenna	14128	1	10	0	0	0	bd
Lipnica Murowana	5574	1	48	1787	78	2093	32,05956
Łososina Dolna	10662	1	50	5447	398	8569	51,08798
Razem LGD	63349	143	10825	258836	8764	65656	95,21

Źródło: US Kraków

Na obszarze Śliwkowego Szlaku działa 98 gospodarstw agroturystycznych (dane - badanie własne LGD).

Wskaźnik Schneidera, wyrażony liczbą turystów korzystających z noclegów, przypadającą na 100 mieszkańców stałych w 2013 r. wyniósł **dla obszaru LGD 95,21** (dla Polski: 60,8; dla Małopolski: 106,3)

3.7.D) OPIS PRODUKTÓW LOKALNYCH, TRADYCYJNYCH I REGIONALNYCH PODKREŚLAJĄCYCH SPECYFIKĘ OBSZARU
SWOT:S1, S4, S5, S6; S9, S10, W3, W4, W6, W15

Stowarzyszenie „Na Śliwkowym Szlaku” bazuje na mocnych więzach kulturowych i historycznych. Do jednej z najważniejszych cech wspólnych należy tradycja uprawy i wykorzystania owoców pochodzących z lokalnych upraw. Gminy tworzące Stowarzyszenie „Na Śliwkowym Szlaku” nawiązują do wspólnej, wielowiekowej tradycji i najlepszych doświadczeń tego obszaru. Warunki glebowo-klimatyczne sprzyjają uprawie drzew owocowych, a prym wiodą owoce suszone, które wyróżniają się specyficznym smakiem, uzyskiwanym w zależności od sposobu oraz gatunku drzewa opałowego użytego do suszenia. Inne znane produkty i potrawy z obszaru to: **Fasola Piękny Jaś z Doliny Dunajca** to odmiana fasoli uprawiana na obszarze obejmującym teren administracyjny 11 gmin leżących w dolinie rzeki Dunajec, w tym Gródek nad Dunajcem (powiat nowosądecki) oraz Czchów (powiat brzeski) należących do Stowarzyszenia „Na Śliwkowym Szlaku”. 25.10.2011 r. produkt ten został zarejestrowany w UE jako Chroniona Nazwa Pochodzenia (ChNP). Z produktów wpisanych na listę Listę Produktów Tradycyjnych MRiRW wymienić należy: **Susorki iwkowskie** - mieszanka owoców (śliwki, jabłka, gruszki) podwędzanych metodą tradycyjną; **Imbirówka iwkowska** to napój, produkowany na bazie czystego 40% alkoholu z dodatkiem cukru, soku z cytryny i suszonego imbiru; **Kukielka uszewska** to podłużne pszenne pieczywo, z charakterystycznym splotem dwóch wałków; **Polywka** to kompot z suszonych owoców; **Razowiec lipnicki** to chleb razowy z mąki pszenno – żytniej pochodzącej z pełnego przemiału; **Lipnicka lipina** to herbata z kwiatów lipy; **Kielbasa wiejska iwkowska**, **Szynka iwkowska** i **Wędzonka iwkowska** to tradycyjnie wędzone wiejskie wędliny z gminy Iwkowa. Pozostałe produkty lokalne to m.in. **Pierniki Korzeńskie** wypiekane są wg tradycyjnej receptury i zastosowania samodzielnie wytwarzanych składników (miodu i masła). **Produkty lokalne promowane są przez LGD „Na Śliwkowym Szlaku”**. I tak na stronie internetowej LGD podane są m.in. przepisy kulinarne oraz wskazane miejsca, w których kultywuje się tradycję wytwarzania tych produktów. Na obszarze LGD przygotowuje się tradycyjne potrawy w niektórych restauracjach, pensjonatach i gospodarstwach agroturystycznych. Nie ma jednak spójnego systemu sprzedaży i promocji produktów „Śliwkowego Szlaku”. Intensywny rozwój produktów lokalnych wymaga dalszego wsparcia i zaangażowania pratenrów zarówno gospodarczych, jak i społecznych a także jst.

3.7.E) CHARAKTERYSTYKA ROLNICTWA I RYNKU ROLNEGO

SWOT:SI, W6, W23, O1, O5, T5

Obszar gmin wchodzących w skład LGD „Na Śliwkowym Szlaku” charakteryzuje się dużym udziałem gruntów rolnych w całości powierzchni. Rolnictwo pozostaje nadal ważną gałęzią gospodarki lokalnej. Gminy mają w dużej części charakter typowo rolniczy. Działalność gospodarza podejmowana przez mieszkańców stanowi uzupełnienie dochodów z gospodarstwa rolnego. Łączna powierzchnia gospodarstw rolnych na obszarze LGD wynosi 31.899 ha (2010 r.), co stanowi 63% powierzchni wszystkich 7 gmin. Udział powierzchni rolnych w całej powierzchni w województwie małopolskim wynosi 52%, w powiecie bocheńskim 51%, brzeskim – 55% i nowosądeckim 49%.

Udział powierzchni gospodarstw rolnych w powierzchni gminy ogółem w roku 2010 w gminach wchodzących w skład LGD „Na Śliwkowym Szlaku”

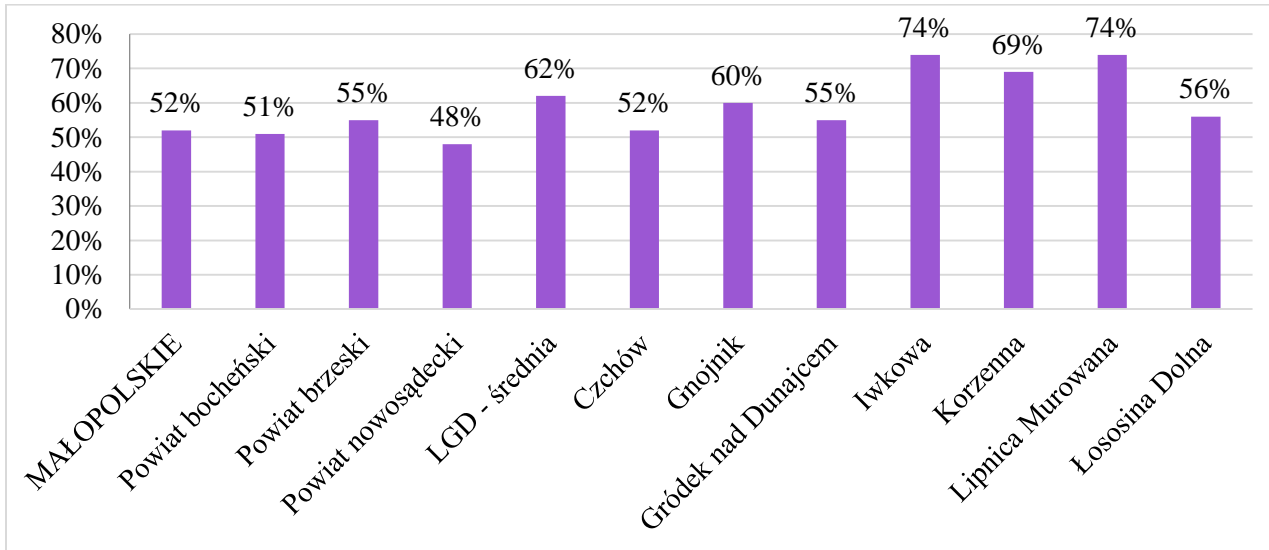

Źródło: opracowanie własne na podstawie danych BDL GUS

Na obszarze działa 9168 gospodarstw rolnych (2010 r.). 66% gospodarstw to małe o powierzchni od 1 do 5 hektara, a 24% to gospodarstwa do 1 ha powierzchni. Takie rozdrobnienie gruntów rolnych jest charakterystyczne dla gmin województwa małopolskiego. W rezultacie rolnictwo nie może się dobrze rozwijać i być konkurencyjne dla wielkoobszarowych gospodarstw w innej części Polski. Właściciele małych gospodarstw traktują dochody rolne, jako uzupełnienie dochodów z innego źródła, a coraz więcej młodych nie jest zainteresowanych jakąkolwiek działalnością rolniczą. Dlatego jest coraz więcej nieużytków rolnych powodujących degradację środowiska i zmiany ekosystemów.

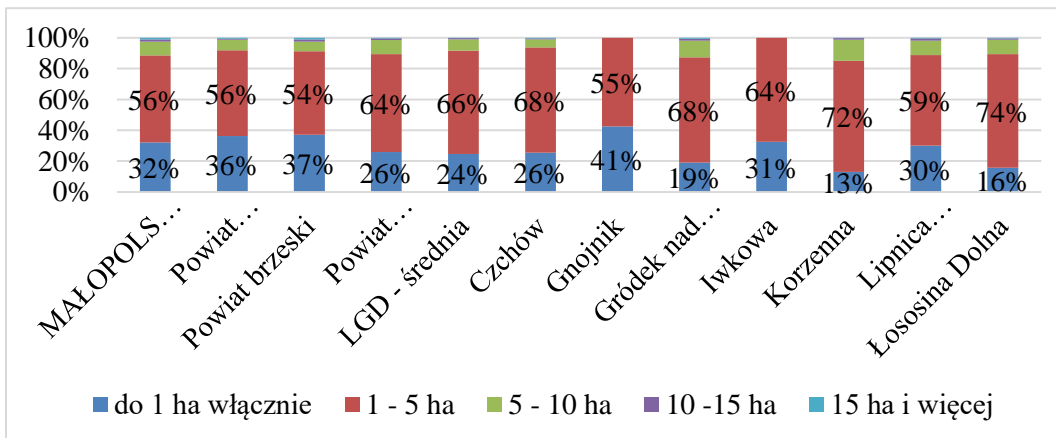

Struktura gospodarstw rolnych wg powierzchni w gminach wchodzących „Na Śliwkowym Szlaku” w 2010 roku

Źródło: opracowanie własne na podstawie danych BDL GUS

Długie tradycje sadownicze (głównie śliwkowe i jabłoniowe) mają w ostatnich latach tendencje rozwojowe, na przykład w Łososinie Dolnej sady jabłoniowe stały się już dominantą gminy. Obszar LSR posiada duży potencjał rolniczy, choć problematyka rolnicza odpowiada w całości sytuacji obserwowanej w całym województwie małopolskim, tj. dominacji małych, rodzinnych gospodarstw rolnych, o „przydomowym” charakterze gospodarowania na potrzeby własne właścicieli (rodziny). W odpowiedzi na problemy rolnictwa obszar LGD wymaga dalszego zaangażowania i współpracy różnych podmiotów w celu zwiększenia rentowności rolnictwa, szczególnie małych gospodarstw rolnych oraz wykorzystania potencjału ich produktów rolnych.

Najważniejszymi obszarami ochrony przyrody występującymi na terenie działania Stowarzyszenia „Na Śliwkowym Szlaku” jest „Wiśnicko-Lipnicki Park Krajobrazowy” (częściowo obejmujący gminę Lipnica Murowana), „Ciężkowicko-Rożnowski Park Krajobrazowy” (gminy Czchów, Gródek nad Dunajcem, Korzenna), rezerwat przyrody nieożywionej Diable Skały w Bukowcu (gmina Korzenna), rezerwat leśny Cisy w Mogilnie (Korzenna), rezerwat przyrody „Białowodzka Góra nad Dunajcem” w gminie Łososina Dolna, rezerwat „Bukowiec” w gminie Czchów. Gminy Gródek n. Dunajcem, Korzenna, Łososina Dolna należą do zespołu jednostek włączonych do Południowomałopolskiego Obszaru Chronionego Krajobrazu (362 402 ha). Ponadto w większości miejscowości na obszarze funkcjonowania Stowarzyszenia „Na Śliwkowym Szlaku” znajdują się lokalne pomniki przyrody, enklawy przyrodnicze i miejsca podlegające szczególnej ochronie przyrodniczej (siedliska fauny). Obszary chronione są naturalnym magnesem przyciągającym turystów i z tego powodu są wielkim atutem dla mieszkańców w zakresie rozwoju turystyki i rekreacji.

4 ANALIZA SWOT OBSZARU „NA ŚLIWKOWYM SZLAKU”

Strategia rozwoju lokalnego kierowanego przez społeczność obszaru Śliwkowego Szlaku zbudowana została w oparciu o liczne analizy oraz konsultacje społeczne. Wdrażając plan włączenia lokalnego, LGD wykonało na swoim obszarze badanie mocnych i słabych stron, szans i zagrożeń sprzyjających lub mogących utrudnić rozwój obszaru, używając w tym celu sprawdzonego narzędzia, jakim jest Analiza SWOT.

4.1 OPIS PROCESU ZBIERANIA DANYCH DO ANALIZY MOCNYCH I SŁABYCH STRON OBSZARU OBJĘTEGO LSR ORAZ ZIDENTYFIKOWANYCH DLA NIEGO SZANS I ZAGROŻEŃ

Podłożem do przeprowadzenia analizy SWOT były dane zebrane podczas wcześniej podjętych działań Stowarzyszenia, w szczególności pozyskane podczas budowania *diagnozy społeczno-gospodarczej obszaru* przygotowywanej na potrzeby nowego okresu programowania. Praca oparta została również o istotne z punktu widzenia nowej LSR informacje zebrane na etapie wdrażania poprzedniej LSR 2007-2013. W 2013 roku Stowarzyszenie w ramach ogólnopolskiego konkursu pozyskało środki na dodatkowe działania. Aby je otrzymać, koniecznym było wykonanie ewaluacji z diagnozą potrzeb, analizy SWOT, dzięki którym rozpoznano zakresy nieporuszone lub niedostatecznie występujące w ówczesnej LSR. Stowarzyszenie z powodzeniem zrealizowało ową część strategii, wdrażając cele szczegółowe: I.ŚL: Wspieranie mieszkańców oraz organizacje pozarządowe w komercjalizacji produktów lokalnych oraz II.ŚL: Budowa infrastruktury do komercjalizacji produktów lokalnych w powiązaniu z ideą społeczeństwa obywatelskiego. W świetle powyższego prace nad LSR 2014-2020 były więc kontynuacją wytyczonych priorytetów rozwojowych Stowarzyszenia „Na Śliwkowym Szlaku” a wykonywane wcześniej analizy pozwalały na prowadzenie badań porównawczych i określania trendów w wielu obszarach życia społeczności lokalnej.

Proces identyfikacji danych kierunkowych i budowania diagnozy odbywał się następująco:

- zebranie danych pozyskanych na etapie wdrażania LSR 2007-2013, oś 4 Leader oraz po jej zakończeniu;
- badanie focusowe z wóldarzami gmin rozpoczynające prace nad przygotowaniem LSR (styczeń 2015);
- konsultacje partnerskie w pierwszych 7 miesiącach 2015 roku, w szczególności podczas spotkań członków Stowarzyszenia, Zarządu, organów LGD a następnie spotkań z mieszkańcami. Spotkania prowadzone były metodą dyskusji tematycznych na bazie spersonalizowanych grup docelowych, w tym: przedstawiciele instytucji kultury, organizacji pozarządowych i parafii, ludowych klubów sportowych;
- Spotkanie dla instytucji, organizacji pozarządowych oraz osób zajmujących się kwestiami społecznymi odbyło się 21.07.2015 r. w Urzędzie Gminy Łososina Dolna;
- inne istotne badania przeprowadzone przez LGD i jej partnerów (raporty, ewaluacje, badania);
- konsultacje społeczne, w tym przeprowadzenie badania ankietowego wprowadzającego i właściwego razem: 1339 sztuk zebranych ankiet oraz zebranie pomysłów „kart projektowych” - razem 59 sztuk;
- przygotowanie diagnozy społeczno-gospodarczej obszaru;
- pozostałe działania konsultacyjne;

DIAGNOZA→SWOT→IDENTYFIKACJA GRUP DEFAWORYZOWANYCH. W kontekście *Diagnozy społeczno-gospodarczej obszaru*, przeprowadzono szereg spotkań, w wyniku których zebrano uwagi i opinie mieszkańców dotyczące słabych i mocnych stron obszaru, szans oraz zagrożeń zwracając uwagę na kontekst wykluczenia społecznego oraz ewentualnych grup defaworyzowanych. Analiza wyników SWOT wykazała zbieżność z *Diagnozą* także w zakresie grup defaworyzowanych. Na pierwszym miejscu widnieje młodzież do 35 roku życia (najczęściej wskazywano na kończącą edukację) uznając ją za grupę szczególnie narażoną na zagrożenie wykluczeniem na rynku pracy.

KONSULTACJE Z GRUPĄ DEFAWORYZOWANĄ. Ze względu na powyższe Zespół ds. opracowania LSR, w porozumieniu z Zarządem LGD, zdecydował o przeprowadzeniu dodatkowych konsultacji społecznych, w tym analizy SWOT w obszarze zdiagnozowanej grupy defaworyzowanej. Zakładając różnorodność uwag przedstawicieli poszczególnych sektorów zorganizowano spotkania ogólne z mieszkańcami, ale również konsultacje z przedstawicielami sektora społecznego, gospodarczego oraz publicznego, jak również specjalne spotkanie z przeprowadzeniem analizy SWOT ze znajdującą się na pierwszym miejscu wśród defaworyzowanych- grupą młodzieży.

SPOTKANIA SPERSONALIZOWANYCH GRUP DOCELOWYCH. Poza analizą SWOT podczas spotkań przeprowadzano dyskusję pogłębioną, ukierunkowaną na grupę społeczną aktualnie reprezentowaną na spotkaniu. Opracowania SWOT dokonywano w podziale na cztery główne zakresy tematyczne: sfera gospodarcza, środowiskowa, kulturowa oraz społeczna. Pozwoliło to na dogłębną analizę głównych zakresów, problemów mieszkańców oraz szczegółową diagnozę kwestii kluczowych. Powstała skondensowana analiza SWOT, zogniskowana na najważniejszych mocnych i słabych stronach, mających swe źródła w różnych dziedzinach, a także szansach i zagrożeniach oddziałujących na każdy aspekt rozwoju.

4.2 OPIS DOKONANEJ ANALIZY MOCNYCH I SŁABYCH STRON OBSZARU OBJĘTEGO LSR ORAZ ZIDENTYFIKOWANYCH DLA NIEGO SZANS I ZAGROŻEŃ.

Badanie przeprowadzono w ramach czterech zakresów tematycznych: *Gospodarka; Środowisko; Kultura-dziedzictwo; Społeczeństwo*. W każdym z powyższych zakresów ujęte były bardziej szczegółowo elementy turystyki na obszarze, potrzeby inwestycyjne, produkty lokalne, rolnictwo, przetwórstwo oraz grupy defaworyzowane. Wykorzystanie analizy SWOT w praktyce polega na wzmacnianiu mocnych stron obszaru, wykorzystaniu szans przy jednoczesnym eliminowaniu słabych stron i omijaniu lub osłabianiu zagrożeń. Zaprezentowana poniżej analiza SWOT stanowiła punkt wyjścia do części strategicznej dokumentu, w szczególności określenia celów do osiągnięcia oraz ich owskaźnikowania, jak również kryteriów wyboru operacji. Wyniki skonsultowanej przez społeczność lokalną analizy SWOT zostały przyjęte przez Zespół ds. opracowania LSR co pozwoliło na uzupełnienie danych diagnostycznych ujętych w rozdziale 3 (Diagnoza - opis obszaru i ludności) poprzez wskazanie powiązania diagnozy, wyników analizy SWOT, ankiet oraz kart projektu, jednocześnie wskazanie w tabeli SWOT powiązania z rozdziałami Diagnozy obszaru (wskazanie numeryczne).

Zgrupowana analiza SWOT w odniesieniu do Diagnozy obszaru i ludności (powiązanie z numerem rozdziału/podrozdziału Diagnozy)

Odniesienie do elementów Diagnozy	LP	Mocne strony (Strengths)	Odniesienie do elementów Diagnozy	LP	Słabe strony (Weaknesses)
3.7.D 3.7.E	S 1	Duży potencjał rozwojowy w dziedzinie sadownictwa wraz z istniejącymi grupami producenckimi	3.7.A 3.7.C	W 1	Brak dostatecznej sieci infrastruktury turystycznej i rekreacyjnej, komunalnej; słaba jakość i niewystarczające wykorzystanie dotychczas istniejącej infrastruktury kulturalnej, publicznej i społecznej
3.4	S 2	Rozwijająca się współpraca międzysektorowa w celu rozwoju obszaru, w tym współpraca pomiędzy podmiotami z różnych gmin obszaru	3.7.C	W 2	Brak zintegrowanej oferty turystycznej, niewystarczająco rozwinięta działalność turystyczna, niewystarczająca promocja
3.7.A 3.7.C	S 3	Dobra lokalizacja obszaru sprzyjająca rozwojowi turystyki – położenie przy strategicznych szlakach komunikacyjnych, dobra sieć dróg lokalnych	3.7.C 3.7.D	W 3	Niepelna identyfikacja produktów lokalnych obszaru, zarówno spożywczych, jak i turystycznych i dziedzictwa
3.7.B 3.7.C 3.7.D	S 4	Mocny potencjał zasobów, w tym przyrodniczo-turystyczne walory obszaru oraz potencjał gospodarczy w dziedzinie rozwoju turystyki	3.7.D	W 4	Brak zintegrowanego w sieć systemu sprzedaży, w tym sprzedaży produktów lokalnych, z uwzględnieniem produktów turystycznych (brak ofert połączonych w pakiet)

3.7.C 3.7.D	S 5	Częściowo zidentyfikowane i wykorzystane w promocji produkty lokalne obszaru, zidentyfikowany potencjał rozwoju obszaru pod kątem produktów lokalnych oraz żywności wysokiej jakości, znacząca pozycja sadownictwa, ogrodnictwa i rolnictwa	Konsultacje społeczne (KS)	W 5	Niewystarczająca współpraca pomiędzy sektorami, szczególnie samorządami i organizacjami pozarządowymi oraz pomiędzy różnymi sektorami/podmiotami wspomagającymi rozwój przedsiębiorczości
3.7.D	S 6	Sprzyjające warunki do osiedlania i do rozwoju działalności gospodarczej w wybranych gminach obszaru	3.7.D 3.7.E	W 6	Niewystarczająco wykorzystany potencjał produktów rolnych, szczególnie przetwórstwa produktów owocowo-warzywno-zieleniarskich, w tym niewystarczający rynek zbytu
3.5 3.7.C	S 7	Wysoki potencjał aktywnych mieszkańców, w tym młodzi, wykształceni, ludzie z pasją	3.3	W 7	Niewystarczająca liczba wykwalifikowanych pracowników, specjalistów, nieadekwatne do potrzeb nauczanie, szkolenia i aktywizacja osób bezrobotnych
KS	S 8	Rozwijająca się marka Śliwkowego Szlaku	3.2	W 8	Zniechęcenie części społeczności do aktywności w kierunku rozwoju gospodarczego, słaba motywacja
3.7.A 3.7.D	S 9	Wzrastająca świadomość ekologiczna mieszkańców, uregulowana gospodarka odpadami, stosunkowo czyste powietrze	3.3	W 9	Niewystarczająca liczba miejsc pracy, panujące bezrobocie, szczególnie wśród młodzieży (migracja zarobkowa osób młodych), a także kobiet i osób starszych oraz osób powracających na rynek pracy po dłuższym braku aktywności
3.7.D	S 10	Aktywność sektora gospodarczego, znacząca dla obszaru liczba małych przedsiębiorstw	KS	W 10	Słabo wykorzystane nowoczesne rozwiązania, technologie
3.7.C	S 11	Liczne obszary leśne z bogactwem owoców leśnych	3.7.A	W 11	Niewystarczająca ilość źródeł energii odnawialnej, nieekologiczne sposoby ogrzewania, zanieczyszczenie wód
3.2	S 12	Teren odpowiedni dla rozwijających się gospodarstw ekologicznych	KS	W 12	Niewielka liczba ekologicznych gospodarstw rolnych (certyfikowanych)
3.2 3.7.F	S 13	Teren częściowo objęty obszarem chronionym "Natura 2000", Parkiem Krajobrazowym, Obszarem Chronionego Krajobrazu	3.7.A	W 13	Niewystarczająca świadomość społeczna w dziedzinie ekologii oraz produktów i przyrodniczych walorów lokalnych; dzikie wysypiska śmieci, używane w rolnictwie środki nieprzyjazne środowisku
3.6 3.7.C	S 14	Jezioro Rożnowskie oraz rzeki stwarzające bardzo dobre warunki do uprawiania turystyki wodnej	KS	W 14	Niewystarczające wykorzystanie ukształtowania i walorów przyrodniczych terenu, brak wystarczającej liczby ścieżek, szlaków itp. wyposażonych w odpowiednią infrastrukturę, słabo wykorzystany potencjał turystyki wędkarskiej
KS	S 15	Wzrastające zainteresowanie produktem turystyki specjalistycznej, jakim jest wędkarstwo	3.7.D	W 15	Niedostateczne wykorzystanie zasobów dziedzictwa kulturowego, turystycznego, produktów lokalnych
3.6 3.7.C	S 16	Zróżnicowana, kompleksowa atrakcyjność obszaru pod względem potencjału środowiskowego	3.7.C	W 16	Brak systemowych działań w ramach promocji i rozwoju turystyki i rekreacji na obszarze
3.4 3.7.C	S 17	Duży potencjał kulturowy mieszkańców – liczne zespoły, orkiestry itp.	KS	W 17	Niewystarczające zaangażowanie w podtrzymywanie tradycji, kultury lokalnej wśród społeczeństwa - szczególnie wśród młodzieży

3.6 3.7.B 3.7.C	S 18	<i>Bogate dziedzictwo kulturowe, bogata historia, tradycja, obszar atrakcyjny pod kątem historycznej, zabytkowej architektury</i>	KS	W 18	Brak zadowalającej oferty „czasu wolnego”, oferty kulturalnej i ogólnorozwojowej mieszkańców, szczególnie młodzieży
3.4 3.7.C	S 19	Cykliczne imprezy, również ponadregionalne (imprezy specyficzne dla obszaru)	3.4	W 19	<i>Niewystarczające wyposażenie instytucji kultury, lokalnych zespołów, orkiestr, kół gospodyń wiejskich itp. w stosunku do potrzeb społeczności</i>
3.4	S 20	<i>Aktywnie działające instytucje kultury, rozwijająca się współpraca w zakresie kultury</i>	3.4	W 20	Niewystarczająca liczba organizacji pozarządowych oraz oddolnych inicjatyw społecznych
3.4	S 21	Aktywne organizacje społeczne, pozarządowe, w tym organizacje mające doświadczenie w pozyskiwaniu środków zewnętrznych na realizację celów statutowych, działające w sferze kultury i sportu, kluby sportowe	3.3	W 21	<i>Niewysoka świadomość społeczeństwa obywatelskiego, nieadekwatne kwalifikacje społeczności wiejskiej w stosunku do potrzeb, mocno zakodowane stereotypy</i>
KS	S 22	<i>Stowarzyszenie Na Sliwkowym Szlaku-partnerstwo trójsektorowe, doświadczenie oraz działania wysokiej jakości</i>	3.4	W 22	Niewielkie zaangażowanie społeczeństwa, w szczególności młodego pokolenia w życie społeczności lokalnej
3.4	S 23	Aktywne działania lokalnych liderów, samorządów, instytucji kultury, ludzie z pasją, ludzie wykształceni	3.7.A 3.7.E	W 23	<i>Duże rozdrobnienie gospodarstw rolnych, słabe zagospodarowanie użytków rolnych</i>
3.4	S 24	<i>Coraz większe zaangażowanie osób w wieku 50+ w życie lokalnej społeczności</i>	KS	W 24	Niewystarczający dostęp do ponadlokalnej kultury przez mieszkańców wsi
3.7.C	S 25	Rodziny wielopokoleniowe, mieszkańcy kultywujący tradycję, przekazujący ją z pokolenia na pokolenie	KS	W 25	Słaby dostęp do poszerzania wiedzy w zakresie usług w kulturze i turystyce
KS	S 26	<i>Solidarność społeczna w działaniu</i>	KS	W 26	<i>Zbyt małe wsparcie dla inicjatyw społecznych związanych z produktem lokalnym</i>
			3.4	W 27	Niewystarczające wykorzystanie świetlic i obiektów infrastruktury na rzecz aktywizacji społecznej mieszkańców
			KS	W 28	<i>Niewystarczająca rezerwa terenowa pod działalność gospodarczą; niejasne lokalne uregulowania prawne pozwalające na rozwój gospodarczy</i>
Odniesienie do elementów Diagnozy	LP O	Szanse (Opportunities)	Odniesienie do elementów Diagnozy	LP T	Zagrożenia (Threats)
3.7.E	O 1	<i>Wzrost zainteresowania (a w ślad za tym – popytu) na żywość wysokiej jakości, w tym przetwory z owoców, produkty lokalne, żywność ekologiczną</i>	KS	T 1	Brak dostępnych środków finansowych, funduszy europejskich - Ograniczone ilości środków unijnych i dotacji krajowych oraz duża konkurencja w pozyskiwaniu
KS	O 2	Wykorzystanie widocznego trendu budowania współpracy, w tym zrzeszania się ponad branżami, międzysektorowo	KS	T 2	<i>Niestabilność przepisów oraz ekonomiczna kraja, przerost biurokracji oraz skomplikowany i niejednokrotnie wewnętrznie sprzeczny system uregulowań prawnych</i>

KS	O 3	<i>Istniejący trend budowania współpracy w ramach wspólnej promocji i rozwoju marek lokalnych</i>	KS	T 3	Polityka makro - nastawienie na duże ośrodki gospodarcze kosztem mniejszych
KS	O 4	Pozyskanie i wykorzystanie funduszy zewnętrznych	3.3	T 4	<i>Kryzys ekonomiczny przekładający się na kryzys rynku pracy oraz migracje zarobkowe, w tym w szczególności młodych ludzi</i>
3.2 3.7.C 3.7.E	O 5	<i>Powszechny trend w kierunku rozwoju turystyki krótkoterminowej, weekendowej oraz turystyki niszowej, w tym turystyki wiejskiej (agroturystyka, ekoturystyka) i turystyki opartej na lokalnym dziedzictwie kulturowym, historycznym, produktach lokalnych- poszukiwanie niebanalnej rozrywki</i>	3.7.E	T 5	Nieopłacalność działalności rolniczej, nieuregulowanie dziedziny sprzedaży bezpośredniej, produktów lokalnych
KS	O 6	Trend w gospodarce w kierunku rozwoju infrastruktury teleinformacyjnej i technicznej	KS	T 6	<i>Import taniej żywności niskiej jakości</i>
3.7.A	O 7	<i>Rozbudowa infrastruktury drogowej w sąsiedztwie Śliwkowego Szlaku, rozwój komunikacji, regulacje rzek</i>	KS	T 7	Migracja mieszkańców oraz napływ nowych mieszkańców gmin, niezainteresowanych rozwojem obszaru lub o postawie roszczeniowej
KS	O 8	Włączanie młodzieży w działanie i rozwój przedsiębiorczości poprzez wykorzystanie innowacyjnych rozwiązań szkoleniowych, edukacyjnych oraz współpracy	KS	T 8	<i>Oslabienie więzi społecznych</i>
KS	O 9	<i>Wzrost świadomości prośrodowiskowej, wspólne inwestycje proekologiczne, wdrażanie innowacji w zakresie polityki energetyki cieplnej, kanalizacji, szeroko rozumianych odnawialnych źródeł energii</i>	3.7.A	T 9	Brak podniesienia poziomu świadomości społeczeństwa w kwestiach ekologicznych- m.in.. spalania śmieci i ochrony środowiska, zbyt dużego wykorzystanie środków chemicznych w uprawach i gospodarstwach domowych
KS	O 10	Stworzenie silnej marki „Śliwkowego Szlaku”, współpraca, sieciowanie, również współpraca między instytucjami kultury	3.7.A	T 10	<i>Niedostateczne dofinansowanie inwestycji na rzecz środowiska</i>
KS	O 11	<i>Podejmowanie efektywnych działań krajowych w zakresie rozwiązywania problemów bezrobocia</i>	KS	T 11	Występujące powodzie i nieuregulowane rzeki, kataklizmy, klęski żywiołowe
KS	O 12	Poszerzająca się moda na działalność społeczną, dbałość i integrację różnych grup społecznych i zapobieganie wykluczeniom	3.7.A	T 12	<i>Budowa uciążliwych zakładów przemysłowych</i>
KS	O 13	<i>Istniejący trend rozszerzania zakresu działalności instytucji kultury</i>	KS	T 13	Zmniejszenie aktywności turystów korzystających z oferty krótkoterminowej
KS	O 14	Podejmowanie efektywnych działań krajowych w zakresie rozwiązywania problemów bezrobocia	KS	T 14	<i>Wzrastająca konkurencja ofert kulturalnych oraz turystycznych poza obszarem, w tym utrwalone stałe, popularne miejsca niezwiązane ze Śliwkowym Szlakiem</i>
			KS	T 15	Pogłębiający się brak zainteresowania aktywnością w lokalnym życiu kulturalnym
			KS	T 16	<i>Zmniejszające się znaczenie dziedzictwa kulturowego dla młodego pokolenia</i>

4.3 WNIOSKI Z PRZEPROWADZONEJ ANALIZY SWOT - PROBLEMY I WYZWANIA ROZWOJOWE:

Przeprowadzenie analizy zebranych danych dało możliwość określenia głównych i pobocznych kierunków charakteryzujących obszar. Wnioski pozwoliły na sformułowanie celów rozwoju obszaru ujętych w dalszych rozdziałach strategii. Jak wynika z analizy SWOT, konieczne jest wzmocnienie mocnych stron, pokonanie słabych – czyli wykorzystanie szans i eliminowanie zagrożeń.

Jak potwierdziła analiza SWOT, **rozwój turystyki oraz przemysłu czasu wolnego** stanowi istotną dominantę gospodarki lokalnej gmin obszaru Śliwkowego Szlaku (zapis z Diagnozy społeczno-gospodarczej obszaru). Uczestnicy każdego spotkania konsultacyjnego wskazali elementy odnoszące się do turystyki, rekreacji czy też dziedzictwa. Ich powtarzalność świadczy również o znaczeniu, jakie obszar przywiązuje do rozwoju gospodarki w tym właśnie kierunku. Wzrost zainteresowania turystów tradycją i dziedzictwem kulturowym i poszukiwanie niebanalnej rozrywki zostały zdiagnozowane, jako jedna z istotnych szans rozwoju terenu. Wzmocniony przez światowy trend zdrowego odżywiania, daje możliwości zintegrowanego rozwoju obszaru poprzez połączenie zasobów turystycznych/kulturowych ze zidentyfikowanymi produktami i usługami lokalnymi, w szczególności w kontekście aktywnych liderów lokalnych oraz marki „Śliwkowego Szlaku” w połączeniu ze zdiagnozowaną wysoką pozycją produktów lokalnych, sadownictwa oraz niewystarczająco wykorzystanym potencjałem produktów rolnych.

Ponadto zidentyfikowano szczególnie podkreślany pozytywny oddźwięk działalności poszczególnych osób, lokalnych liderów, reprezentujących wszystkie sektory, zarówno mieszkańców, jak i samorządy oraz instytucje kultury. **Potencjał mieszkańców został wysoko oceniony** poprzez wskazanie na ludzi z pasją, wykształconych. W szczególności docenione zostały lokalne organizacje pozarządowe, aktywne i niejednokrotnie o sporym doświadczeniu lub potencjale; również kluby sportowe, wraz z pozytywną oceną samego LGD intensywnie działającego w poprzednim okresie programowym w zakresie aktywizacji społeczeństwa. Podmioty działające na badanym obszarze rozpoczęły współpracę nie tylko w oparciu o sprawdzone partnerstwo LGD, ale również w zakresie bezpośredniej działalności kulturalnej, jak społeczno-lub gospodarczo-publicznej. Jednocześnie wskazano, iż słabą stroną współpracy jest jej niewystarczający zasięg, nie zawsze odpowiedni kierunek, ale również nierówne możliwości każdego z partnerów. Szansą na rozwój obszaru jest dalsza rozwijająca się współpraca mieszkańców i podmiotów, w tym w ramach różnych branż i sektorów.

Konieczne jest również wzmocnienie działań wokół **poszerzenia świadomości mieszkańców**, którzy niejednokrotnie nieprzychylnie oceniają działalność prospołeczną lokalnych liderów, co utrudnia i zniechęca tych ostatnich do realizacji kolejnych inicjatyw. Sytuacja taka nie występuje w przypadku wspólnego zagrożenia, gdyż zamienia się ona w społeczną solidarność w działaniu. Z jednej strony zaobserwowano niewielkie zaangażowanie społeczeństwa, w szczególności młodego pokolenia, w życie społeczności lokalnej, z drugiej jednak diagnoza obszaru wskazuje na działalność osób w wieku 50+ na obszarze każdej z gmin. Reprezentują oni często rodziny wielopokoleniowe oparte na kultywowaniu tradycji, jednakże mocno zakodowane stereotypy i nieodpowiednio ukierunkowane szkolenia wraz z niewystarczającą ofertą spędzenia czasu nie pozwalają na integrację oraz mocniejsze zaszczepienie tradycji i pobudzenie chęci działania młodego pokolenia. Ma to również wpływ na panujące bezrobocie oraz liczną migrację młodych ludzi za granicę kraju.

Analiza ukazała **szczególnie narażoną na wykluczenie grupę młodych ludzi (młodzież do 35 roku życia)**, niejednokrotnie będących świeżymi absolwentami szkół, jednoczesną potrzebę odpowiedniego ukierunkowania szkoleń i innych działań zabezpieczających mieszkańców przed wykluczeniem społecznym i zawodowym. Na obszarze „Śliwkowego Szlaku” występują również inne grupy defaworyzowane, takie jak osoby powyżej 50 roku życia, kobiety, szczególnie powracające na rynek pracy, osoby z niepełnosprawnościami, osoby z ograniczonym dostępem do kultury i możliwości rozwoju. Jednakże pod kątem wykluczenia ze względu na pracę diagnoza obszaru oraz najwięcej wskazań podczas konsultacji społecznych obejmuje grupę młodzieży. Pomimo posiadania zasobów osobowych oraz świetlic wiejskich i innych obiektów infrastruktury wiejskiej (wielokrotnie powstałych lub zmodernizowanych podczas PROW na lata 2007-2013, z osi 4 Leader), **aktywizacja społeczna mieszkańców jest nadal niewystarczająca** w stosunku do deklarowanych potrzeb.

Zagrożeniem w szczególności jest dalsze **osłabianie więzi społecznych** oraz ewentualny napływ nowych mieszkańców niezainteresowanych rozwojem obszaru lub reprezentujących postawy roszczeniowe. Zdiagnozowany **wysoki potencjał społeczeństwa** (mocne strony) należy wykorzystać w ramach realizacji celów strategii w zakresie znaczącej grupy wnioskodawców, ale również podmiotów składanych wniosków, szczególnie w zakresie podnoszenia kompetencji oraz partnerstwa na obszarze, ale także w ramach działań własnych LGD.

Na każdym etapie wypracowywania oraz konsultacji analizy podkreślany był wysoko ceniony, szeroko rozumiany produkt lokalny obszaru. Niemniej wskazano **niedostateczne wykorzystanie produktów** w inicjatywach społecznych, jednocześnie akcentując – w szczególności w odniesieniu do sektora przedsiębiorczości - na duży potencjał rozwoju na bazie dziedzictwa kulturowego, w szczególności w oparciu o lokalne zasoby, w tym produkty i usługi lokalne. Szczególną wartość rozwojową przypisuje się owocom i warzywom - zarówno jako produktom związanym z dziedzictwem, tradycją obszaru, a tym samym dającym podłoże do działań promocyjnych oraz proekologicznych, jak i wykorzystaniu ich w działalności gospodarczej, oczekiwanej przez mieszkańców przetwórstwie oraz rozwoju poprzez inkubowanie działań wokół produktów lokalnych, w tym działalność centrum przetwórstwa lokalnego, co pozwala na wzmocnienie przedsiębiorczości na obszarze w dalszej perspektywie.

Została zwrócona uwaga na aktualnie **niepełne zinventaryzowanie produktów lokalnych** obszaru oraz **brak systemu ich sprzedaży**. Równolegle zwracano uwagę, iż mocną ich stroną jest wysoka jakość, czy też dotychczasowe budowanie partnerstwa w oparciu o jeden z produktów, jakim jest śliwka. Występujące na obszarze niewielkie gospodarstwa rolne, dają szansę na rozwijanie działalności gospodarstw ekologicznych oraz gospodarstw z produktami lokalnymi - poszukiwanym towarem niszowym. Słabą stroną obszaru jest również niewystarczająco wykorzystany potencjał produktów rolnych, szczególnie przetwórstwa produktów owocowo-warzywno-zielarskich. Gospodarstwa z produktami pokazowymi oraz produkty przetworzone stanowią dobrą bazę do włączenia ich we wspólną promocję oraz składnik **tworzonej marki „Śliwkowego Szlaku”**. Ważna dla obszaru jest pełna identyfikacja zasobów lokalnych, połączenie jej w sieć nP.Śliwkowego Szlaku, której brak stanowi w chwili analizy słabą stroną obszaru. Niewystarczający rynek zbytu dla sadowników, ogrodników, rolników będący słabą stroną obszaru, nie pozwala na pełne rozwinięcie oferty. Pożądane są działania w kierunku **wzmocnienia współpracy i dalszej promocji** pod kątem produktowym, co powinno zostać wykorzystane w szerszej perspektywie, szczególnie w kontekście kontynuacji dotychczasowego budowania marki obszaru „Śliwkowego Szlaku” oraz dobrej lokalizacji, położenia w bliskości strategicznych szlaków komunikacyjnych prowadzących do większych miejscowości takich jak Nowy Sącz, Tarnów, ale i autostrady skracającej czas dojazdu z Krakowa.

Analiza wykazuje istotne znaczenie produktów oraz rozwoju gospodarki, w tym branży turystycznej, w oparciu o **walory obszaru**, szczególnie dobrej jakości powietrze, zasoby wodne, teren górzysty, w dużej mierze zidentyfikowane walory przyrodnicze obszaru, liczne różnorodne atrakcje turystyczne czy też duży teren obszarów leśnych z bogactwem naturalnych owoców. Słabe strony w obszarze przyrodniczym są przede wszystkim wynikiem działalności człowieka, często niepełnie świadomego swoich czynów. Przede wszystkim warto zwrócić uwagę na braki w świadomości mieszkańców dotyczącej ochrony środowiska, zmian klimatycznych oraz znaczenia nawet niewielkich pojedynczych działań w kontekście poprawy stanu ogólnego. Większą zmianę można osiągnąć poprzez **współpracę i budowanie partnerstwa w zakresie ochrony środowiska**.

Wysokiej jakości produkty lokalne, wspomniane powyżej zasoby przyrodnicze są niewątpliwie mocną stroną obszaru, która może zostać wykorzystana w ramach zmiany strony słabej, jaką jest niewystarczająco rozwinięta działalność turystyczna, niewystarczająca promocja oraz brak zintegrowanej oferty turystycznej. Analiza wskazuje na bogate dziedzictwo kulturowe obszaru, instytucje kultury, liczne zespoły, orkiestry, jego atrakcyjność pod kątem historycznej, zabytkowej architektury oraz udział mieszkańców i turystów w wielu imprezach cyklicznych, szczególnie charakterystycznych dla obszaru, jak na przykład Święto Suszonej Śliwki. Jednocześnie zidentyfikowano znaczne braki w wyposażeniu wymienionych powyżej podmiotów, odpowiedniego ich rozwoju. Zwrócono uwagę również **na potencjał rozwijającej się turystyki wędkarskiej**, która ma możliwości rozwoju, jednak wymaga wsparcia będąc elementem popularnej turystyki/rekreacji specjalistycznej pozwalającej na zachęcenie kolejnych osób do przyjazdu na teren Śliwkowego Szlaku.

Mocny potencjał zasobów oraz potencjał gospodarczy w dziedzinie rozwoju turystyki koreluje z jego wykorzystaniem w ramach zmiany słabych stron w postaci braku dostatecznej sieci infrastruktury turystycznej, słabej jakości i niewystarczającego wykorzystania dotychczas istniejącej infrastruktury, jak również nieatrakcyjnego zaplecza rekreacyjnego. Poza szczególnie wyróżnionymi dziedzinami i zasobami lub lokalnymi brakami specyficznymi dla obszaru, podczas analizy często wskazywano słabą stroną obszaru, jaką jest **niewystarczająca liczba miejsc pracy**, panujące bezrobocie, szczególnie wśród młodzieży - i migracja zarobkowa osób młodych. Na ten stan wpływa między innymi niewystarczająca liczba wykwalifikowanych pracowników, specjalistów, nieadekwatne do potrzeb nauczanie, deficyt odpowiednich szkoleń dla osób bezrobotnych. Z drugiej strony zdiagnozowano dużą liczbę aktywnych,

funkcjonujących już na rynku mikro- i małych przedsiębiorstw, dających możliwość dalszego rozwoju obszaru w ramach sprawdzonych dziedzin, w tym w szczególności istotnej dla obszaru turystyki, rekreacji i małego przetwórstwa.

Pozytywny wpływ na rozwój obszaru można osiągnąć poprzez **wykorzystanie nowoczesnych rozwiązań**, technologii, szczególnie w sytuacji zagrożenia konkurencją pobliskich terenów. Podczas badań respondenci zwracali uwagę na zagrożenia, a także niejednoznaczne, skomplikowane, wewnętrznie sprzeczne przepisy. Zagrożeniem jest również niezdobycie środków finansowych na dalszy rozwój obszaru, brak odpowiednich źródeł finansowania. Szansą w tej kategorii jest zdobycie środków przez mieszkańców poprzez Wdrażanie LSR Stowarzyszenia „Na Śliwkowym Szlaku” oraz stworzenie silnej marki „Śliwkowego Szlaku”. Szansą jest również tworzenie partnerstw, współpracy zgodnie z jednym z powszechnie obserwowanych w ostatnim czasie trendów, również wokół tworzonej marki. Innym jest moda na żywność wysokiej jakości, produkty lokalne, z której to zdaniem mieszkańców trzeba intensywnie korzystać rozwijając rynek lokalny w najbliższych kilku latach.

Analiza SWOT pozwoliła na uzupełnienie danych w opracowanej *Diagnozie społeczno-gospodarczej* obszaru, co skutkowało ostatecznym zbudowaniem celów prorozwojowych. Szczególnie znaczące obszary tematyczne rozwoju terenu Śliwkowego Szlaku to:

Turystyka i rekreacja, Produkt lokalny, Przetwórstwo, sadownictwo, ogrodnictwo, zielarstwo, Aktywizacja i współpraca, partnerstwo, Miejsca pracy, Przedsiębiorczość, Ochrona środowiska i przeciwdziałanie zmianom klimatu, działania proekologiczne, Innowacyjność obszaru, nowe technologie, nowe usługi, Włączanie osób wykluczonych, w tym wsparcie osób z grup zidentyfikowanych jako defaworyzowane.

Tabelaryczna matryca logiczna powiązań diagnozy obszaru i ludności, analizy SWOT oraz celów i wskaźników znajduje się w rozdziale V *LSR*.

5. CELE I WSKAŹNIKI

5.1 LOGIKA REALIZACJI LSR, SPECYFIKACJA I OPIS CELÓW

Obszar Stowarzyszenia „Na Śliwkowym Szlaku” jest spójny terytorialnie i tematycznie. Jak wynika z analizy wszystkie gminy LGD borykają się z podobnymi problemami bezrobocia, migracji wykształconej młodzieży, niewielkim stopniem innowacyjności, czy też brakiem odpowiedniej współpracy. Wszystkie gminy mają również podobne mocne strony, szczególnie w postaci ambitnych mieszkańców, licznych zasobów lokalnych, w tym turystycznych, przyrodniczych, produkty lokalne itp. Cele LSR, przedsięwzięcia oraz wskaźniki zostały określone na drodze zastosowania analizy wyników konsultacji społecznych oraz logiki interwencji.

Wykorzystano w nim zebrane w uzupełnionej po konsultacjach *Diagnozie społeczno-gospodarczej* obszaru dane, w tym wyniki ankiet, informacje z kart projektu oraz analizy SWOT. Ponadto po przeanalizowaniu ich przez Zespół ds. Opracowania LSR zostały poddane ostatecznym konsultacjom społecznym, **w wyniku których cele i wskaźniki zostały zaakceptowane przez mieszkańców obszaru LSR**. Podczas procesu tworzenia celów posługiwano się zasadą SMART. Strategia Stowarzyszenia „Na Śliwkowym Szlaku” jest realizowana w ramach jednego funduszu EFRROW w ramach PROW na lata 2014-2020.

Strategiczne cele obejmują obszary tematyczne:

- rozwój obszaru w oparciu o zasoby lokalne;
- współpraca na obszarze;
- przedsiębiorczość mieszkańców;
- małe przetwórstwo.

Założone do osiągnięcia cele ogólne przypisano odpowiednio do zakresu poddziałań w ramach **PROW 2014-2020:**

Cel ogólny 1.0 (CO1.0) Zrównoważony rozwój obszaru w oparciu o zasoby lokalne

Cel ogólny 2.0 (CO2.0) Rozwój obszaru w oparciu o przedsiębiorczość mieszkańców

będą realizowane w ramach **poddziałania**

19.2: Wsparcie na wdrażanie operacji w ramach strategii rozwoju lokalnego kierowanego przez społeczność

Cel ogólny 3.0 (CO3.0) Rozwój obszaru na bazie działań LGD jest celem operacyjnym dla LGD i będzie realizowany w ramach **poddziałania:**

19.3 Przygotowanie i realizacja działań w zakresie współpracy z lokalną grupą działania

19.4 Wsparcie na rzecz kosztów bieżących i aktywizacji

Wdrażanie LSR zostało zbudowane poprzez użycie dwóch celów ogólnych (CO1 i CO2) będących odwróceniem dalekosiężnych, negatywnych następstw problemów, które wynikają ze zdiagnozowanych grup problemowych. Cele ogólne stanowią efekt szerszego działania rezultatów osiągnięcia celu szczegółowego dla grupy docelowej i jej otoczenia.

Schemat 1. Logika interwencji celu ogólnego CO 1.0

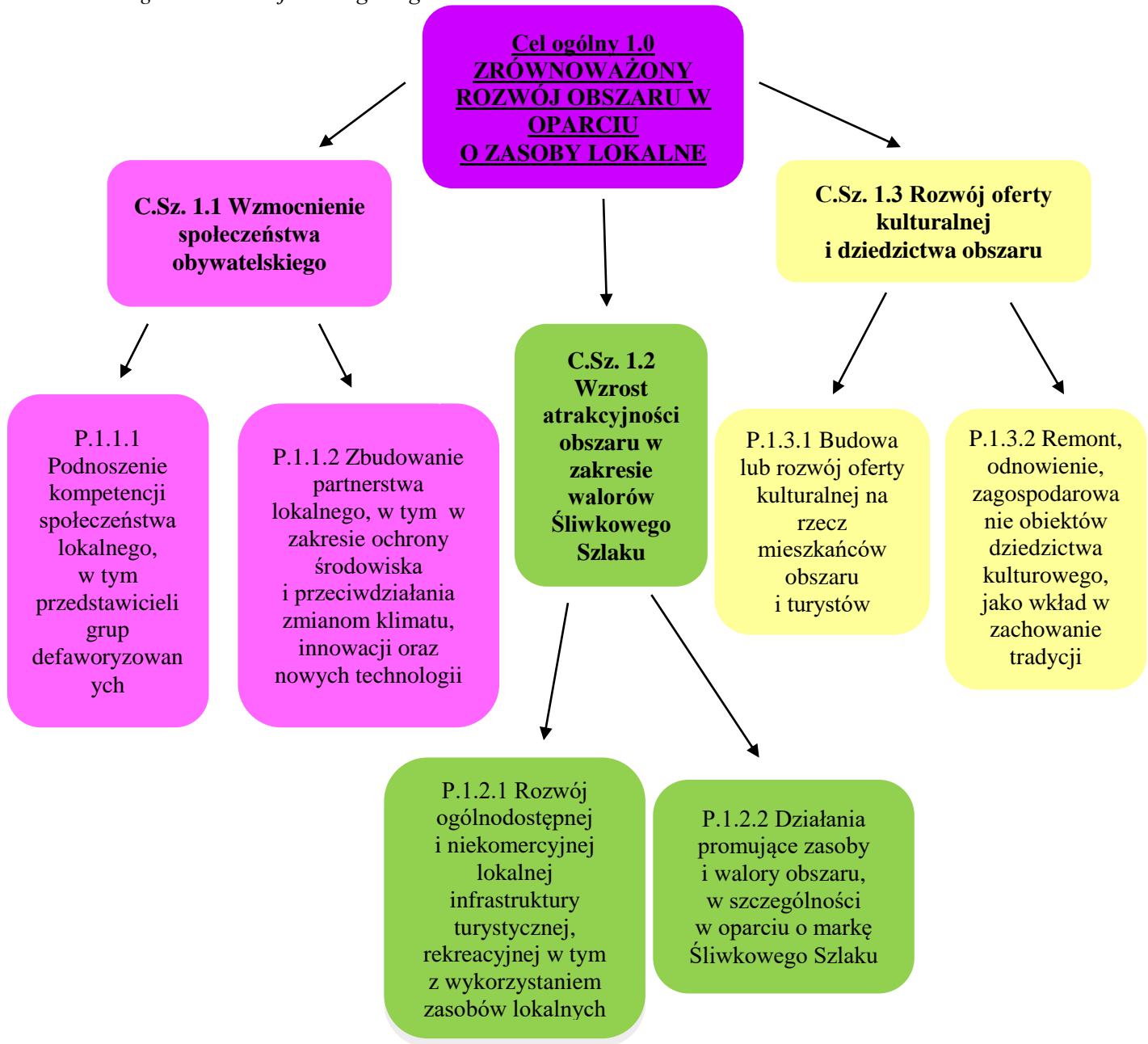

Schemat 2. Logika interwencji celu ogólnego CO 2.0



Sformułowany dodatkowy Cel ogólny C.O. 3.0 jest celem operacyjnym dla LGD oraz celem projektów współpracy.

Schemat 3. Logika interwencji celu ogólnego CO 3.0

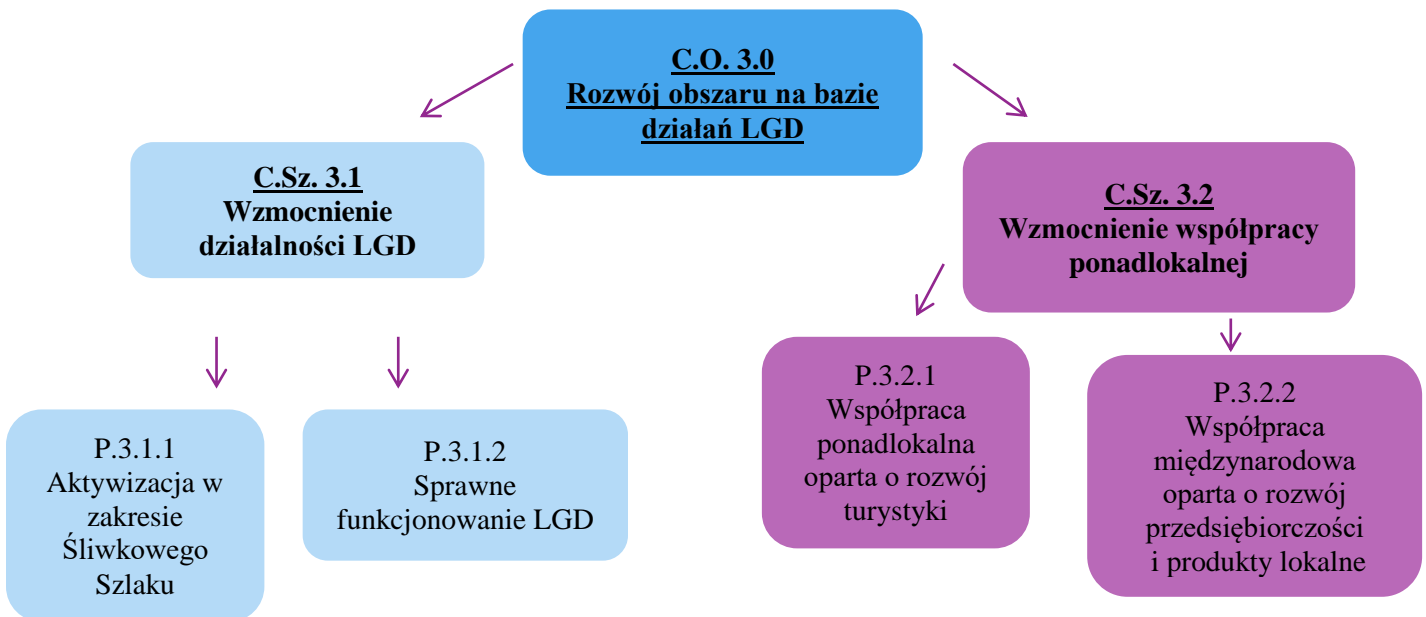

Charakterystyka zakresów celów i przedsięwzięć

Cel ogólny I ZRÓWNOWAŻONY ROZWÓJ OBSZARU W OPARCIU O ZASOBY LOKALNE	Cel ogólny II ROZWÓJ OBSZARU W OPARCIU O PRZEDSIĘBIORCZOŚĆ MIESZKAŃCÓW
Realizowany poprzez 3 cele szczegółowe (C.Sz.) oraz 6 przedsięwzięć (P.)	Realizowany poprzez 2 cele szczegółowe (C.Sz.) oraz 3 przedsięwzięcia (P.)
<p>Cel ten odpowiada na grupy problemowe ujęte w analizie SWOT dotyczące społeczeństwa, środowiska, kultury, dziedzictwa. Realizacja związana jest z zakresami: <u>wzmocnienia kapitału społecznego</u>, w tym przez podnoszenie wiedzy społeczności lokalnej w zakresie <u>ochrony środowiska i zmian klimatycznych</u>, także z wykorzystaniem rozwiązań <u>innowacyjnych</u>; zachowanie <u>dziedzictwa lokalnego</u>; budowa lub przebudowa ogólnodostępnej i niekomercyjnej infrastruktury turystycznej lub rekreacyjnej; <u>promowanie obszaru</u> objętego LSR, w tym produktów lub usług lokalnych. Ponadto zgodnie z podejściem Leader- <u>współpraca</u>, szczególnie międzysektorowa na obszarze. W ramach celu realizowane będą wszystkie z czterech przewidzianych grantów, konkursy oraz planowana jest operacja własna.</p>	<p>Cel ten odpowiada na grupy problemowe ujęte w analizie SWOT dotyczące gospodarki, społeczeństwa oraz częściowo środowiska i kultury, dziedzictwa. Realizacja związana jest z zakresami dotyczącymi <u>tworzenia miejsc pracy: rozwoju przedsiębiorczości</u> na obszarach wiejskich, w tym poprzez podejmowanie działalności gospodarczej, tworzenie inkubatorów przetwórstwa lokalnego, rozwijanie działalności gospodarczej, podnoszenie kompetencji osób realizujących operacje. W ramach celu przewidziane są nabory konkursowe mające na celu zatrudnienie, szczególnie osób z grup defaworyzowanych.</p>

Poniżej przedstawiono tabelaryczną **matrycę logiczną powiązań diagnozy obszaru i ludności, analizy SWOT oraz celów i wskaźników w ramach poddziałania 19.2 uzasadniającą sformułowania celów i przedsięwzięć**. W obszarze „Zidentyfikowane problemy/wyzwania społeczno- ekonomiczne” ujęto hasłowo problemy mieszkańców w nawiązaniu do anali SWOT (nr) oraz do diagnozy, do której odniesienie znajduje się tabeli analizy SWOT. W obszarze „Czynniki zewnętrzne mające wpływ na realizację działań i osiągnięcie wskaźników” ujęto hasłowo zidentyfikowane czynniki zewnętrzne (odniesienia- jak wyżej). W ramach matrycy logicznej będącej uzasadnieniem przyjętych do realizacji celów wykazano w bezpośredni sposób proces przyczynowo - skutkowy dotyczący konieczności realizacji poszczególnych celów wynikających ze zdiagnozowanych problemów, potrzeb społeczności lokalnej. Poniższa Matryca jest skróconą wersją użytej w procesie tworzenia LSR metody: *drzewo problemów--> matryca problemów --> matryca celów*.

Obszar zdiagnozowanych problemów ujętych dla projektów współpracy w celu ogólnym CO3 „Rozwój obszaru na bazie działań LGD” będącym celem przeznaczonym do realizacji przez LGD - operacyjnym oraz dotyczącym projektów współpracy, obejmuje w szczególności: *niewystarczający rozwój społeczności lokalnej ze względu na braki rozwoju obszaru pod kątem produktów lokalnych, w tym w zakresie promocji oraz wsparcia rozwoju przedsiębiorczości; konieczność poszerzenia oferty rekreacyjnej/turystycznej oraz spędzania wolnego czasu*.

Matryca powiązań wyników diagnozy i analizy SWOT z celami i przedsięwzięciami oraz wskaźnikami

Matryca powiązań wyników diagnozy i analizy SWOT z celami i przedsięwzięciami oraz wskaźnikami

Zidentyfikowane problemy/ wyzwania społeczno- ekonomiczne	Przedsięwzięcie	Produkty	Rezultaty	Czynniki zewnętrzne mające wpływ na realizację działań i osiągnięcie wskaźników
Cel Ogólny C.O. 1.0 ZRÓWNOWAŻONY ROZWÓJ OBSZARU W OPARCIU O ZASOBY LOKALNE		Oddziaływanie W 1.0 Wzrost odsetka osób ankietowanych potwierdzających wzrost wykorzystania potencjału rozwojowego obszaru		
Cel szczegółowy C.Sz 1.1 Wzmocnienie społeczeństwa obywatelskiego				
Brak wystarczających umiejętności, kompetencji, kwalifikacji mieszkańców, szczególnie zagrożonych wykluczeniem, w tym w stosunku do potrzeb rynkowych; brak umiejętności związanych z poradzeniem sobie z konkurencją na rynku pracy; słaba motywacja do rozwoju; niedostosowane do potrzeb nauczanie, aktywizacja osób bezrobotnych; Niewystarczająca wiedza, świadomość proekologiczna oraz o walorach lokalnych; występujące dziki wysypiska śmieci, niewystarczająca świadomość obywatelska, funkcjonujące stereotypy; niewystarczające kompetencje przedstawicieli NGO; problemy z którymi stykają się przedstawiciele grup defaworyzowanych W7; W8; W13; W21; W27 (SWOT)	1.1.1. Podnoszenie kompetencji społeczeństwa lokalnego, w tym przedstawicieli grup defaworyzowanych	- Liczba szkoleń	-Liczba osób oceniających szkolenie, jako adekwatne do oczekiwań zawodowych, - Liczba osób przeszkolonych w tym liczba osób z grup defaworyzow. objętych ww. wsparciem	Wysokiej jakości działalność instytucji wspomagających rozwój mieszkańców; Pozyskiwanie i wykorzystywanie funduszy zewnętrznych; Edukacja poszerzająca wiedzę i umiejętności młodzieży
Niewystarczające zaangażowanie mieszkańców w działalność, rozwój organizacji pozarządowych, zbyt mała liczba organizacji oraz oddolnych inicjatyw społecznych; niewystarczająca współpraca podmiotów, w tym pomiędzy sektorami, szczególnie samorządami i organizacjami pozarządowymi; słabo wykorzystane nowoczesne rozwiązania, technologie, działania mało innowacyjne; niewielkie zaangażowanie społeczeństwa, w szczególności młodego pokolenia w życie społeczności lokalnej; małe wsparcie dla inicjatyw społecznych związanych z produktem lokalnym; niewystarczająca świadomość ekologiczna, zanieczyszczenie obszaru; niewystarczające wykorzystanie świetlic i obiektów infrastruktury na rzecz aktywizacji społecznej mieszkańców; niejasne lokalne uregulowania prawne wpływające na działalność gospodarczą mieszkańców W5; W11, W10, W 20; W 22; W 26; W27, W28	1.1.2. Zbudowanie partnerstwa lokalnego, w tym w zakresie ochrony środowiska i przeciwdziałania zmianom klimatu, innowacji oraz nowych technologii	- Liczba operacji mających na celu zbudowanie partnerstw lokalnych, w tym w zakresie ochrony środowiska i przeciwdziałania zmianom klimatu, innowacji oraz nowych technologii	- Liczba partnerów tworzących partnerstwa lokalne	Trend budowania współpracy, w tym zrzeczania się ponad branżami, międzysektorowo; Pozyskiwanie i wykorzystywanie funduszy zewnętrznych

Cel szczegółowy C.Sz. 1.2 Wzrost atrakcyjności obszaru w zakresie walorów Śliwkowego Szlaku

<p>Niewystarczające możliwości spędzania czasu przez mieszkańców oraz turystów ze względu na słabe wykorzystanie istniejącej infrastruktury turystycznej, rekreacyjnej, kulturowej (publicznej i społecznej), jej często niewysoka jakość oraz zidentyfikowane braki w infrastrukturze, niewystarczające wykorzystanie ukształtowania i walorów przyrodniczych terenu, brak wystarczającej liczby ścieżek, szlaków itp. wyposażonych w odpowiednią infrastrukturę, słabo wykorzystany potencjał turystyki wędkarskiej. W1; W14;</p>	<p>1.2.1. Rozwój ogólnodostępnej i niekomercyjnej lokalnej infrastruktury turystycznej, rekreacyjnej w tym z wykorzystaniem zasobów lokalnych</p>	<p>Liczba nowych lub zmodernizowanych obiektów infrastruktury turystycznej, rekreacyjnej, w tym z wykorzystaniem zasobów lokalnych</p>	<p>-Wzrost liczby osób korzystających z obiektów infrastruktury turystycznej i rekreacyjnej</p>	<p>Powszechny trend w kierunku rozwoju turystyki krótkoterminowej, weekendowej, wzrost zapotrzebowania na oferty spędzania czasu wolnego; Wzrost zainteresowania turystów tradycją i dziedzictwem kulturowym, poszukiwanie niebanalnej rozrywki</p>
<p>Niewystarczające możliwości rozwoju mieszkańców oraz przedsiębiorstw ze względu na słabą promocję wspólną, brak wspólnej dla obszaru oferty turystycznej, zidentyfikowania walorów, niepełną identyfikację produktów lokalnych obszaru, zarówno spożywczych, jak i turystycznych i dziedzictwa; niedostateczne wykorzystanie zasobów dziedzictwa kulturowego, turystycznego, produktów lokalnych; brak systemowych działań w ramach promocji i rozwoju turystyki i rekreacji na obszarze; zbyt małe wsparcie dla inicjatyw społecznych związanych z produktem lokalnym, niewielka liczba certyfikowanych obiektów. W2; W3; W4; W15; W16; W26; W12</p>	<p>1.2.2. Działania promujące zasoby i walory obszaru, w szczególności w oparciu o markę „Śliwkowego Szlaku”</p>	<p>-Liczba inicjatyw wokół budowy i rozwoju marki "Śliwkowy Szlak" -Liczba działań łączących inicjatywy wokół marki „Śliwkowy Szlak”</p>	<p>-Liczba podmiotów zaangażowanych w działania wokół wspólnej marki -Liczba osób biorących udział w działaniach łączących inicjatywy</p>	<p>Powszechny trend w kierunku rozwoju turystyki krótkoterminowej, weekendowej; Poszukiwanie przez turystów i mieszkańców ofert niszowych spędzania czasu; Wzrastające zapotrzebowanie na oferty objęte wspólną marką lokalną, szczególnie związaną z produktami lokalnymi</p>

Cel szczegółowy C.Sz. 1.3 Rozwój oferty kulturalnej i dziedzictwa obszaru

<p>Niewystarczająca dla mieszkańców oraz turystów oferta kulturalna; niewystarczające zaangażowanie w podtrzymanie tradycji, kultury lokalnej wśród społeczeństwa - szczególnie wśród młodzieży, niedostosowanie oferty do potrzeb wybranych grup społecznych, w tym młodzieży potrzebującej innowacyjnej oferty; niewystarczające wyposażenie instytucji kultury, lokalnych zespołów, orkiestr, kół gospodyń wiejskich itp. w stosunku do potrzeb społecznych; niewystarczający dostęp do ponadlokalnej kultury przez mieszkańców wsi; słaby dostęp do poszerzania wiedzy w zakresie usług w kulturze i turystyce. Konieczne wsparcie marki "Śliwkowego Szlaku" poprzez aktywizację mieszkańców, budowanie i wzmacnianie wspólnej marki obszaru; niedostateczne wykorzystanie zasobów dziedzictwa kulturowego, turystycznego, produktów lokalnych W17; W18; W19; W24; W25</p>	<p>1.3.1. Budowa lub rozwój oferty kulturalnej na rzecz mieszkańców obszaru i turystów</p>	<p>-Liczba podmiotów działających w sferze kultury, które otrzymały wsparcie w ramach realizacji LSR, -Liczba operacji obejmujących wyposażenie podmiotów działających w sferze kultury</p>	<p>-Wzrost liczby osób odwiedzających zabytki i obiekty dziedzictwa kulturowego, -Wzrost liczby osób uczestniczących w inicjatywach kulturalnych</p>	<p>Powszechny trend w kierunku rozwoju turystyki krótkoterminowej, weekendowej, turystyki niszowej opartej o walory wsi; Wzrost zainteresowania turystów tradycją i dziedzictwem kulturowym i poszukiwanie niebanalnej rozrywki</p>
<p>Brak odpowiedniej dla mieszkańców i turystów oferty spędzania czasu wolnego- słaba jakość i niewystarczające wykorzystanie dotychczas istniejącej infrastruktury dziedzictwa kulturowego; niedostateczne wykorzystanie zasobów dziedzictwa kulturowego, turystycznego, produktów lokalnych W1; W15</p>	<p>1.3.2. Remont, odnowienie, zagospodarowanie obiektów dziedzictwa kulturowego, jako wkład w zachowanie tradycji</p>	<p>-Liczba zabytków poddanych pracom konserwatorskim lub restauratorskim w wyniku wsparcia otrzymanego w ramach realizacji strategii</p>	<p>Wzrost zapotrzebowania na oferty spędzania czasu wolnego; Pozyskiwanie i wykorzystywanie funduszy zewnętrznych</p>	

Cel Ogólny C.O. 2.0 ROZWÓJ OBSZARU W OPARCIU O PRZEDSIĘBIORCZOŚĆ MIESZKAŃCÓW		Oddziaływanie W 2.0 Wzrost odsetka osób ankietowanych potwierdzających rozwój obszaru w oparciu o przedsiębiorczość		
Cel szczegółowy C.Sz. 2.1 Tworzenie i rozwój przedsiębiorstwa poprzez wykorzystanie potencjału obszaru i jego mieszkańców				
Niewystarczający rozwój gospodarczy obszaru, duże bezrobocie szczególnie wśród młodzieży (migracja zarobkowa), a także kobiet, szczególnie powracających na rynek pracy, słabo wykorzystany potencjał produktów rolnych, szczególnie przetwórstwa produktów owocowo-warzywno-zielarskich, niewystarczający rynek zbytu; duże rozdrobnienie gospodarstw rolnych, słabe zagospodarowanie użytków rolnych; problemy z brakiem pracy, z którym stykają się przedstawiciele grup defaworyzowanych W6; W9; W23	2.1.1 Tworzenie przedsiębiorstw, w szczególności z zakresu branży turystycznej, rekreacyjnej i małego przetwórstwa 2.1.2 Rozwój przedsiębiorstw, w szczególności z zakresu branży turystycznej, rekreacyjnej i małego przetwórstwa	- Liczba operacji polegających na utworzeniu nowego przedsiębiorstwa, w szczególności z zakresu branży turystycznej, rekreacyjnej i małego przetwórstwa - Liczba operacji polegających na rozwoju istniejącego przedsiębiorstwa, w szczególności z zakresu branży turystycznej, rekreacyjnej i małego przetwórstwa	-Liczba utworzonych miejsc pracy	Powszechny trend w kierunku rozwoju turystyki krótkoterminowej, weekendowej, turystyki niszowej opartej o walory wsi; Powiększająca się świadomość konsumenta w kierunku żywności wysokiej jakości
Cel szczegółowy C.Sz. 2.2 Włączenie współpracy w rozwój rynku lokalnego produktów i usług				
Niewystarczająco wykorzystany potencjał produktów rolnych, szczególnie przetwórstwa produktów owocowo-warzywno-zielarskich, w tym niewystarczający rynek zbytu; duże rozdrobnienie gospodarstw rolnych, słabe zagospodarowanie użytków rolnych, duże bezrobocie W6; W23	2.2.1. Działalność centrum przetwórstwa lokalnego	-Liczba centrów przetwórstwa lokalnego	-Liczba podmiotów korzystających z infrastruktury służącej przetwarzaniu produktów rolnych - Liczba utworzonych miejsc pracy	Powiększająca się świadomość konsumenta w kierunku żywności wysokiej jakości

Cel szczegółowy 1.1 Wzmocnienie społeczeństwa obywatelskiego. Analiza informacji zebranych podczas konsultacji społecznych z mieszkańcami oraz z przedstawicielami OPS i ngo zajmującymi się tematyką społeczną, wskazała zapotrzebowanie na **szkolenia, warsztaty oraz inne formy edukacyjne, które pozwolą na podniesienie kompetencji mieszkańców ze szczególnym uwzględnieniem grup defaworyzowanych**, zwłaszcza młodzieży oraz kobiet, również w kierunku potrzeb zawodowych (P.1.1.1). Kryteria wyboru odnoszące się do C.Sz.1.1. szczególnie premiować będą projekty przyczyniające się do wzrostu zintegrowania obszaru i zaangażowania mieszkańców, w tym poprzez włączenie społeczne (w szczególności poprzez wsparcie osób ze zidentyfikowanych grup defaworyzowanych). Ponadto przewiduje się **budowanie partnerstw lokalnych** ze szczególnym naciskiem na **działania w zakresie ochrony środowiska i przeciwdziałania zmianom klimatu, innowacje oraz nowe technologie** (P.1.1.2). Partnerstwo rozumiane jest jako współpraca podmiotów, w tym szczególne partnerstwo to współpraca przedstawicieli różnych branż (np. branży turystycznej: gastronomia, obiekty zakwaterowania; branży produktów lokalnych: przetwórstwo, rolnictwo, sadownictwo; branży handlowej: sklepy, hurtownie) oraz sektora społecznego i publicznego wokół wspólnej inicjatywy. Z punktu widzenia rozwoju obszaru kryteria wyboru operacji premiuje szczególnie partnerstwo, które będzie kontynuowane po zakończeniu realizacji projektu oraz takie, którego odbiorcami będą partnerzy z różnych sektorów np. społecznego, publicznego, gospodarczego oraz mieszkańców. Potrzeby wpływające na realizację powyższego zakresu zostały zdiagnozowane na etapie analizy SWOT i sformułowane m.in w pozycji: *Niewystarczająca współpraca pomiędzy sektorami, szczególnie samorządami i organizacjami pozarządowymi oraz pomiędzy różnymi sektorami/podmiotami wspomagającymi rozwój przedsiębiorczości*.

Wskaźnik produktu 1.1.1: Liczba szkoleń - 4 sztuki, Wskaźnik produktu 1.1.2: **Liczba operacji mających na celu zbudowanie partnerstw lokalnych, w tym w zakresie ochrony środowiska i przeciwdziałania zmianom klimatu, innowacji oraz nowych technologii** – 7 partnerstw

Cel szczegółowy 1.2 Wzrost atrakcyjności obszaru w zakresie walorów Śliwkowego Szlaku. W ramach celu planuje się realizację P.1.2.1 *Rozwój ogólnodostępnej i niekomercyjnej lokalnej infrastruktury turystycznej, rekreacyjnej w tym z wykorzystaniem zasobów lokalnych* oraz P.1.2.2 *Działania promujące zasoby i walory obszaru, w szczególności w oparciu o markę „Śliwkowego Szlaku”*. Jak wynika z przeprowadzonych przez LGD badań, w tym wywiadów z turystami, „Śliwkowy Szlak” jest z roku na rok lepiej rozpoznawalny wśród mieszkańców i turystów. Jest to efekt działań partnerskich oraz aktywności podejmowanych w ramach wdrażania LSR 2007-2013 (liczne akcje informacyjne/promocyjne o zasięgu lokalnym np. Śliwkowe Szkoły oraz o zasięgu ponadlokalnym, np.: targi, konferencje, udział w Konsorcjum Szlaków Kulinarnów, promujące obszar Śliwkowego Szlaku poza LGD). Wskazane działania dały podstawę do rozpoczęcia budowania silnej **MARKI** obszaru Śliwkowego Szlaku. Z drugiej strony zarówno mieszkańcom, jak i turystom doskwiera zdiagnozowany w konsultacjach, badaniach ankietowych oraz SWOT: *Brak dostatecznej sieci infrastruktury turystycznej i rekreacyjnej, słaba jakość i niewystarczające wykorzystanie dotychczas istniejącej (...)*. Kierunek rozwoju, jakim jest turystyka i rekreacja, pomimo dużego potencjału obszaru nie został do tej pory dostatecznie wykorzystany i wymaga wsparcia, szczególnie ogólnodostępna, niekomercyjna lokalna infrastruktura, jak również promocja obszaru i marki „Śliwkowego Szlaku”. W ramach powyższego celu wspierane będą inicjatywy promujące obszar, w szczególności w powiązaniu z marką „Śliwkowego Szlaku” (w ramach przygotowanego przez LGD Planu tworzenia Marki) oraz zbudowanie marki poprzez zintegrowanie inicjatyw lokalnych oraz dopełnienie ich koniecznymi badaniami, opracowaniami i certyfikacją. **W ramach przedsięwzięcia 1.2.1 planowane są do realizacji zadania mające na celu rozwój infrastruktury turystycznej i rekreacyjnej, która będzie ogólnodostępna i niekomercyjna oraz wykorzystująca zasoby lokalne obszaru Śliwkowego Szlaku (produkty lub usługi lokalne i proekologiczne: dziedzictwo kulturowe, historyczne, przyrodnicze oraz produkty lokalne)**. Rekomendowane będą do realizacji m.in.: budowa infrastruktury turystycznej i rekreacyjnej, budowa wiat turystycznych, wież widokowych, placów zabaw wraz z zagospodarowaniem terenu, wyznaczanie i oznakowanie szlaków turystycznych, rozwój i poprawa infrastruktury rekreacyjnej oraz rozwój i tworzenie centrów turystyczno-rekreacyjnych.

MARKA ŚLIWKOWEGO SZLAKU. Kontynuując powyższe działania LGD korzysta z dobrych praktyk poprzednich lat, jednocześnie planuje premiować te operacje, które będą się wpisywać w rozwój obszaru nie ograniczając się do własnej miejscowości/gminy, ale włączają się w określony przez LGD *Plan Budowania Marki* oraz zintegrują przedstawicieli wielu branż ze szczególnym uwzględnieniem branży turystycznej i produktów lokalnych. (P.1.2.2). W ramach P 1.2.2 przewidziano realizację Operacji Własnej łączącej inicjatywy wokół budowy marki „Śliwkowy Szlak”. Więcej informacji o operacji własnej znajduje się w rozdz. VI.

Wskaźniki produktu 1.2.1: Liczba nowych lub zmodernizowanych obiektów infrastruktury turystycznej, rekreacyjnej, **w tym z wykorzystaniem zasobów lokalnych** – 10 inwestycji, Wskaźnik produktu 1.2.2: Liczba inicjatyw wokół budowy i rozwoju marki „Śliwkowy Szlak” – 12 sztuk, Wskaźnik produktu 1.2.2: Liczba działań łączących inicjatywy wokół marki „Śliwkowy Szlak” – 7 inicjatyw

Cel szczegółowy 1.3 Rozwój oferty kulturalnej i dziedzictwa obszaru. Obszar LGD charakteryzuje się licznymi zabytkami oraz obiektami dziedzictwa kulturowego. Tradycja i kultura lokalna jest stale obecna i kultywowana przez mieszkańców. Z przeprowadzonych badań oraz analizy SWOT wynika, iż istnieje konieczność dalszego wspierania tej dziedziny życia. W ramach celu zostaną zrealizowane projekty dotyczące rozwoju oferty kulturalnej i dziedzictwa obszaru. Ze szczególnym uwzględnieniem w *P.1.3.1. Budowa lub rozwój oferty kulturalnej na rzecz mieszkańców obszaru i turystów* będą realizowane projekty doposażenia izb regionalnych, świetlic wiejskich oraz innych obiektów kultury, działania związane z zachowaniem dziedzictwa lokalnego m. in. zakup strojów regionalnych oraz organizacja różnego rodzaju innowacyjnych warsztatów mających na celu poszerzenie oferty kulturalnej skierowanej do mieszkańców i turystów oraz inicjatyw ułatwiających dostęp do kultury przedstawicielom grup defaworyzowanych np. seniorom czy młodzieży, osobom niepełnosprawnym i osobom z otoczenia z trudniejszym dostępem do kultury. W ramach *P.1.3.2 Remont, odnowienie, zagospodarowanie obiektów dziedzictwa kulturowego, jako wkład w zachowanie tradycji* przewiduje się do realizacji działania (prace konserwatorskie, restauratorskie lub budowlane) związane z obiektami o wysokim znaczeniu kulturowym na obszarze tj. zabytki wpisane do gminnej lub wojewódzkiej ewidencji zabytków oraz rejestru zabytków, a także inne obiekty stanowiące dziedzictwo kulturowe i historyczne obszaru (kapliczki, krzyże, pomniki, izby regionalne itp.). Realizacja celu przyczyni się do polepszenia jakości istniejących obiektów, a także zachowania dziedzictwa obszaru oraz wzrost liczby osób odwiedzających zabytki i obiekty, jak również osób uczestniczących w inicjatywach kulturalnych.

Wskaźnik produktu 1.3.1: Liczba podmiotów działających w sferze kultury, które otrzymały wsparcie w ramach realizacji LSR – 7 sztuk, Wskaźnik produktu 1.3.1: Liczba operacji, obejmujących wyposażenie podmiotów działających w sferze kultury – 10 sztuk, Wskaźnik produktu 1.3.2: Liczba zabytków poddanych pracom konserwatorskim lub restauratorskim w wyniku wsparcia otrzymanego w ramach realizacji strategii – 14 sztuk

Cel szczegółowy 2.1 Tworzenie i rozwój przedsiębiorstw poprzez wykorzystanie potencjału obszaru i jego mieszkańców. Jednym z głównych problemów zgłaszanych przez mieszkańców podczas spotkań konsultacyjnych na etapie przygotowania LSR (analiza SWOT oraz partycypacja, np. ankiety wypełniane przez mieszkańców) było panujące bezrobocie. Problem ten również został wykazany w Diagnozie społeczno-gospodarczej przeprowadzonej dla obszaru Śliwkowego Szlaku. Zagadnienie to dotyczy zwłaszcza młodzieży, kobiet oraz osób niepełnosprawnych. W ramach niego wspierane będą inicjatywy pozwalające na założenie własnej działalności gospodarczej. Ze względu na zdiagnozowany potencjał turystyczny obszaru oraz duży potencjał przetwórstwa produktów rolnych (szczególnie owocowych, warzywnych i ziołowych) oraz produktów lokalnych premiowane będzie zakładanie lub rozwój przedsiębiorstw w branży turystycznej, rekreacyjnej i małego przetwórstwa.

Wskaźnik produktu 2.1.1: Liczba operacji polegających na utworzeniu nowego przedsiębiorstwa, **w szczególności z zakresu branży turystycznej, rekreacyjnej i małego przetwórstwa** – 20 sztuk, Wskaźnik produktu 2.1.2: Liczba operacji polegających na rozwoju istniejącego przedsiębiorstwa, **w szczególności z zakresu branży turystycznej, rekreacyjnej i małego przetwórstwa** – 15 sztuk

Cel szczegółowy 2.2 Włączenie współpracy w rozwój rynku lokalnego produktów i usług. Na obszarze Śliwkowego Szlaku jedną z dominujących gałęzi rolnictwa jest uprawa owoców i warzyw, uprawiane są również zioła oraz zbierane runo leśne. Produkty te są zarówno związane z dziedzictwem oraz tradycją obszaru (szczególnie sadowniczą), jak również stanowią podłoże działań promocyjnych i proekologicznych. Jednocześnie w obszarze społecznym na podstawie analizy SWOT wskazano niedostateczne wykorzystanie produktów lokalnych w inicjatywach społecznych oraz gospodarczych. Utworzenie centrum przetwórstwa lokalnego w ramach *P.2.2.1 Działalność centrum przetwórstwa lokalnego* (inkubator produktów lokalnych) przyczyni się do wzmocnienia przedsiębiorczości mieszkańców i rozwoju działalności gospodarczej w oparciu o liczne produkty lokalne obszaru Śliwkowego Szlaku i wykorzystanie możliwości skorzystania z inkubatora w celu zdobycia nowych umiejętności.

Wskaźnik produktu 2.2.1: Liczba centrum przetwórstwa lokalnego – 2 sztuki

Cel ogólny C.O.3 Rozwój obszaru na bazie działań LGD. Cel przeznaczony do realizacji przez LGD w ramach poddziałania 19.3 oraz 19.4 PROW. **Cel szczegółowy 3.1 Wzmocnienie działalności LGD P.3.1.1 Aktywizacja w zakresie Śliwkowego Szlaku; P.3.1.2 Sprawne funkcjonowanie LGD** wynika z konieczności odpowiedniego funkcjonowania LGD podczas wdrażania LSR, dostosowanej do grup docelowych aktywizacji mieszkańców oraz promocji obszaru- zgodnie z wynikami przeprowadzonych podczas tworzenia LSR konsultacji. Aktywizacja prowadzona będzie na bazie współpracy trójsektorowej i partnerstwa lokalnego z wykorzystaniem sugestii przekazywanych przez mieszkańców podczas wdrażania LSR.

Cel szczegółowy 3.2 Wzmocnienie współpracy ponadlokalnej P.3.2.1 Współpraca ponadlokalna oparta o rozwój turystyki, P.3.2.2 Współpraca międzynarodowa oparta o rozwój przedsiębiorczości i produkty lokalne

Projekty współpracy

W celu wdrażania LSR w ramach poddziałania 19.3 PROW na lata 2014-2020 zawiązano trzy partnerstwa współpracy pomiędzy 21 LGD. Cele projektów współpracy wynikają ze zdiagnozowanych potrzeb obszaru, w tym z analizy SWOT (m.in. W1, W6, W12) W ramach realizacji celu szczegółowego 3.2.2 **Wzmocnienie współpracy ponadlokalnej Stowarzyszenie planuje zrealizować trzy projekty współpracy**, dwa projekty w zakresie P.3.2.1 **Współpraca ponadlokalna oparta o rozwój turystyki** oraz jeden w zakresie P.3.2.2 **Współpraca międzynarodowa oparta o rozwój przedsiębiorczości i produkty lokalne**. Pierwszy krajowy projekt współpracy ma na celu rozwój turystyki obszarów kilku sąsiednich LGD, w tym poprzez rozbudowę sieci ścieżek Nordic Walking (wskaźnik produktu: liczba oznakowanych turystycznych tras, miejsc, ścieżek i szlaków - 3). Koszt projektu po stronie Śliwkowego Szlaku - 45 tys. zł., partnerstwo 5 LGD. Drugi krajowy projekt współpracy ma na celu rozwój obszaru jako atrakcyjnego miejsca zamieszkania i spędzania czasu wolnego przez mieszkańców i turystów z wykorzystaniem walorów kulturowych obszaru (wskaźnik produktu: Liczba spotkań – 7. Koszt projektu po stronie Śliwkowego Szlaku- 35 tys. zł., partnerstwo 2 LGD). Międzynarodowy projekt współpracy pn. „Smak na Małopolski Produkt, czyli Biznes ze smakiem” ma na celu rozwój branży/rynku produktów lokalnych, regionalnych, tradycyjnych pochodzących z terenu województwa małopolskiego poprzez zbudowanie wspólnego wizerunku oraz stworzenie sieci dystrybucji produktów (wskaźnik produktu: Liczba działań mających na celu rozwój rynku produktów lokalnych - 1). Koszt projektu po stronie Śliwkowego Szlaku - 75 tys. zł. (oraz dodatkowo założono 240 tys.w okresie 2019-2021, czyli pozostałe 3% budżetu na Działanie 19.3,) Partnerstwo 14 LGD, w tym partnerzy z Portugalii i Finlandii.

5.2 WYKAZANIE ZGODNOŚCI CELÓW Z CELAMI PROW

Cele wdrażane za pomocą *Strategii rozwoju lokalnego kierowanego przez społeczność* będą realizowane za pośrednictwem funduszu EFRROW w ramach PROW na lata 2014-2020. Celem głównym PROW 2014–2020 - **poprawa konkurencyjności rolnictwa, zrównoważone zarządzanie zasobami naturalnymi i działania w dziedzinie klimatu oraz zrównoważony rozwój terytorialny obszarów wiejskich.**

Priorytet 6 PROW: *Wspieranie włączania społecznego, ograniczenia ubóstwa i rozwoju gospodarczego na obszarach wiejskich.* Skierowany do LGD priorytet 6B: *Wspieranie lokalnego rozwoju na obszarach wiejskich.*

Cele przekrojowe PROW: 1. Ochrona środowiska, 2. Przeciwdziałanie zmianom klimatu, 3. Innowacyjność.

LGD planuje realizację celów ogólnych i szczegółowych zgodnie ze wszystkimi wskazanymi celami i priorytetami PROW poprzez realizację przedsięwzięć:

- Cele przekrojowe: P.1.1.1; P.1.1.2; P.2.2.1 oraz pośrednio poprzez premiujące kryteria wyboru w ramach przedsięwzięć P.1.2.1; P.1.2.2; P.1.3.1; P.1.3.2; P.2.1.1; P.2.1.2
- Priorytetu 6 (w tym 6B): P.1.1.1; P.1.1.2 oraz pośrednio poprzez kryteria premiujące: P.1.3.1; P.1.3.2

5.3 CELE Z PODZIAŁEM NA ŹRÓDŁA FINANSOWANIA

Przedstawienie celów z podziałem na źródła finansowania

CEL OGÓLNY	KWOTA	ŹRÓDŁO FINANSOWANIA
Cel ogólny 1.0 (CO1.0) Zrównoważony rozwój obszaru w oparciu o zasoby lokalne	4 000 000,00 zł	PROW 2014-2020
Cel ogólny 2.0 (CO2.0) Rozwój obszaru w oparciu o przedsiębiorczość mieszkańców	4 000 000,00 zł	PROW 2014-2020
Cel ogólny 3.0 (CO3.0) Rozwój obszaru na bazie działań LGD	2 010 000,00 zł	PROW 2014-2020

5.4 PRZEDSIĘWZIĘCIA REALIZOWANE W RAMACH RLKS

W ramach realizacji LSR LGD planuje realizację celów ogólnych CO1 i CO2 w zakresie zgodnym z RLKS, a w szczególności: działania dotyczące przeciwdziałaniu wykluczeniu społecznemu, ubóstwu, wsparcie rozwoju gospodarczego, w tym w zakresie małego przetwórstwa, produktu lokalnego oraz inwestycji w infrastrukturę do świadczenia usług dla ludności, w zakresie turystyki, rekreacji, kultury, dziedzictwa kulturowego i przyrodniczego. Realizowane będą także cele związane z wykorzystaniem nowych technologii oraz udostępnieniem zasobów kulturowych, przyrodniczych i turystycznych obszarów wiejskich.

Sposobem realizacji wymieniony celów będą operacje realizowane w ramach następujących przedsięwzięć: P.1.1.1, P. 1.1.2, 1.2.1; P.1.3.1; P.1.3.2; P.2.1.1; P.2.1.2, P. 2.2.1

5.5 SPECYFIKACJA WSKAŹNIKÓW PRZYPISANYCH DO PRZEDSIĘWZIĘĆ

Specyfikacja wskaźników wynika z charakteru i zakresu celów i przedsięwzięć w odniesieniu do grupy docelowej i grupy potencjalnych beneficjentów, co obrazuje poniższa tabela. Wskaźniki nawiązują do specyfiki obszaru i jego silnych stron. Bazują na potencjale materialnym i niematerialnym obszaru, wykorzystują dostrzeżone szanse. Przedstawione wskaźniki są zgodne z logiką interwencji, wskaźniki rezultatu są inne niż wskaźniki produktu. Dobór wskaźników wynika z przeprowadzonej logiki interwencji oraz konsultacji społecznych. Cel ogólny I oraz powiązane z nim cele szczegółowe i przedsięwzięcia zostały owskaźnikowane adekwatnie do potrzeb społecznych, grup defaworyzowanych, podnoszenia kompetencji, ochrony środowiska, przeciwdziałania zmianom klimatu, innowacji, współpracy oraz promocji, np. cel ogólny 1 → cel szczegółowy 1.2 → przedsięwzięcie 1.2.2 → *uzasadnienie zastosowania wskaźnika rezultatu i produktu* → mierzą: zaistniałą zmianę w obszarze realizacji operacji oraz rzeczywiste efekty zakończonych operacji.

Zgodnie z logiką interwencji wskaźniki zostały określone na bazie zidentyfikowanych potrzeb a następnie wraz z celami i przedsięwzięciami poddane procesowi partycypacji. Dzięki odpowiednio sformułowanym wskaźnikom odpowiadającym realizacji zamierzonych celów LGD będzie miało możliwość precyzyjnej kontroli wdrażania LSR w założonym czasie i przy założonej wysokości wskaźnika. Wskaźniki określone zostały na każdym poziomie interwencji poprzez dostosowanie do wskazanego zakresu. LGD starała się, aby zarówno cele, przedsięwzięcia jak i wskaźniki były określone w sposób zrozumiały dla mieszkańców. Wskaźniki oddziaływania zostały sformułowane w odniesieniu do celów ogólnych, wskaźniki rezultatu - do celów szczegółowych, a produktu- do przedsięwzięć, co wynika z logiki interwencji.

Z punktu widzenia ostatecznej realizacji LSR niezwykle istotne będą wskaźniki produktu, których realizację LGD będzie stymulowało poprzez ogłaszanie naborów tematycznych ze szczególnym uwzględnieniem informacji z monitoringu o niezrealizowaniu danego wskaźnika. Powiązane z nimi wskaźniki rezultatu mają głównie charakter statystyczny, których realizacja często nie w pełni jest zależna od beneficjenta, jak w przypadku konkretnej liczby osób wliczonych we wskaźniku: *Wzrost liczby osób korzystających z obiektów infrastruktury turystycznej i rekreacyjnej*. Określenie wskaźnika oraz jego wartości odbywało się na bazie doświadczenia LGD z wdrażania poprzedniej LSR, jak i innych projektów oraz na bazie przeprowadzonych konsultacji społecznych. Zgodnie z wytycznymi dotyczącymi tworzenia LSR do owskaźnikowania określonych obszarów tematycznych użyto wskaźniki obowiązkowe pozwalające na identyfikację realizacji LSR w zakresie PROW i RLKS. Są to:

Wskaźniki produktu: Liczba szkoleń; Liczba nowych lub zmodernizowanych obiektów infrastruktury turystycznej, rekreacyjnej, **w tym z wykorzystaniem zasobów lokalnych**; Liczba operacji, obejmujących wyposażenie podmiotów działających w sferze kultury; Liczba zabytków podanych pracom konserwatorskim lub restauratorskim w wyniku wsparcia otrzymanego w ramach realizacji strategii; Liczba operacji polegających na utworzeniu nowego przedsiębiorstwa, **w szczególności z zakresu branży turystycznej, rekreacyjnej i małego przetwórstwa**; Liczba operacji polegających na rozwoju istniejącego przedsiębiorstwa, **w szczególności z zakresu branży turystycznej, rekreacyjnej i małego przetwórstwa**; Liczba centrów przetwórstwa lokalnego. Ponadto w ramach funkcjonowania LGD i aktywizacji przewiduje się osiągnięcie wskaźników: Liczba spotkań informacyjno- konsultacyjnych LGD z mieszkańcami; Liczba podmiotów, którym udzielono indywidualnego doradztwa; Liczba osobodni szkoleń dla organów LGD; Liczba osobodni szkoleń dla pracowników LGD;

Wskaźnik rezultatu: Liczba osób oceniających szkolenie jako adekwatne do oczekiwań zawodowych; Liczba osób przeszkolonych w tym liczba osób z grup defaworyzowanych objętych ww. wsparciem; Wzrost liczby osób odwiedzających zabytki i obiekty dziedzictwa kulturowego; Wzrost liczby osób korzystających z obiektów infrastruktury turystycznej i rekreacyjnej; Liczba utworzonych miejsc pracy (w ramach celu szczegółowego 2.1 oraz 2.2). Ponadto w ramach funkcjonowania LGD i aktywizacji przewiduje się osiągnięcie wskaźników rezultatu: Liczba osób

uczestniczących w spotkaniach informacyjno konsultacyjnych; Liczba osób zadowolonych ze spotkań przeprowadzonych przez LGD; Liczba osób, które otrzymały wsparcie po uprzednim udzieleniu indywidualnego doradztwa w zakresie ubiegania się o wsparcie na realizację LSR, świadczonego w biurze LGD; Liczba projektów skierowanych do następujących grup docelowych: przedsiębiorcy, grupy defaworyzowane, młodzież, turyści, inne.

W wyniku zidentyfikowania potrzeb mieszkańców obszaru LGD utworzyła własne wskaźniki specyficzne dla charakteru wdrażania LSR, m.in. dotyczące budowania partnerstw lokalnych.

Wyodrębniono również wskaźniki kluczowe, najistotniejsze w realizacji LSR. Są to wskaźniki produktu: Liczba działań łączących inicjatywy wokół marki „Śliwkowy Szlak”; Liczba szkoleń; **Liczba operacji mających na celu zbudowanie partnerstw lokalnych, w tym w zakresie ochrony środowiska i przeciwdziałania zmianom klimatu, innowacji oraz nowych technologii; Liczba operacji polegających na utworzeniu nowego przedsiębiorstwa, w szczególności z zakresu branży turystycznej, rekreacyjnej i małego przetwórstwa; Liczba operacji polegających na rozwoju istniejącego przedsiębiorstwa, w szczególności z zakresu branży turystycznej, rekreacyjnej i małego przetwórstwa; Liczba rodzajów działań aktywizujących.**

Wartość założonych wskaźników produktu i rezultatu została oparta o dotychczasowe doświadczenia LGD oraz dane z konsultacji społecznych, informacji w GUS, następnie ujęta w tabeli znajdującej się na końcu rozdziału.

5.6 ŹRÓDŁA POZYSKANIA DANYCH DO POMIARU

Informacja na temat pozyskania danych oraz sposobu ich pomiaru ujęto w tabeli poniżej.

5.7 SPOSÓB I CZĘSTOTLIWOŚĆ DOKONYWANIA POMIARU, UAKTUALNIANIA DANYCH

Informacja na temat sposobu pomiaru ujęto w tabeli poniżej. Aktualizacja danych odbywa się zgodnie z procedurą aktualizacji ujęta w Załączniku nr 1 do LSR.

Sposób liczenia wskaźników produktu i rezultatu: Stan początkowy wskaźnika + stan realizacji na rok 2018 + stan poziomu realizacji w okresie 2019-2021 + stan poziomu realizacji w okresie 2022-2023.

Wskaźniki oddziaływania - Stan końcowy = stan początkowy wskaźnika + wzrost poziomu realizacji na 2021 rok + wzrost poziomu realizacji w latach 2022-2023. W tym wypadku stan aktualny na rok 2018 będzie monitorowany, jednak nie ma znaczącego wpływu na wynik w przypadku wskaźnika oddziaływania, którego działanie jest zauważalne dopiero w dłuższej perspektywie.

Zrealizowane wskaźniki będą sumowane i porównywane z planowanym do osiągnięcia poziomem, co pozwoli na określenie stopnia realizacji określanych przez nie - przedsięwzięć i celów szczegółowych. Kontrola poziomu realizacji wskaźników będzie odbywała się na bieżąco tuż po zrealizowaniu operacji poprzez liczne narzędzia w tym: Sprawozdania beneficjentów, listy obecności, dokumentację fotograficzną; Dane własne z kontroli LGD na miejscu realizacji (w przypadku grantów); Dokumentacja ukazująca zmianę (remont, przebudowa itp.); protokoły odbioru; potwierdzenie zatrudnienia; porozumienia z użytkownikami; Lista podmiotów współpracujących z LGD z potwierdzeniem. Pomiaru prowadzone będą zgodnie z planem monitoringu i ewaluacji, szczególnie w odstępach czasowych zgodnych z istotnymi okresami realizacji LSR założonymi w Planie Działania tj.: 2016-2018, 2019-2021 oraz 2022-2023. Wskaźniki oddziaływania będą mierzone w dłuższej perspektywie czasu na bazie zakończonych operacji, poprzez badania własne przeprowadzane przez LGD.

5.8 STAN POCZĄTKOWY WSKAŹNIKA ORAZ SPOSÓB JEGO USTALANIA

Wartość początkowa wskaźników w przypadkach pomijających stan „0” (charakter statyczny) została określona w oparciu o dostępne dane statystyczne, w tym pozyskane z przeprowadzanych badań oraz z danych ujętych w GUS. Liczba wskaźników jest wystarczająca do realizacji LSR.

5.9 STAN DOCELOWY WSKAŹNIKA ORAZ SPOSÓB JEGO USTALANIA

Wartość docelowa została określona na podstawie algorytmu liczby zakładanych działań w stosunku do oszacowanych uśrednionych kwot wyliczonych na bazie danych historycznych, doświadczenia z wdrażania poprzedniej LSR oraz charakteru przedsięwzięcia, przy jednoczesnym wzięciu pod uwagę wagi danego działania na rzecz rozwoju obszaru (wynikającej z analizy SWOT i pozostałych konsultacji społecznych).

Linia demarkacyjna między działaniem „Podstawowe usługi i odnowa wsi” a LSR:

W przypadku PROW 2014-2020 mając na uwadze, że zakres wsparcia w ramach działania 19.2 pokrywa się częściowo z działaniem „Podstawowe usługi i odnowa wsi”, w LSR Stowarzyszenia „Na Śliwkowym Szlaku” wskazano zakres wsparcia, który będzie finansowany. W ramach LSR przewiduje się, że linia demarkacyjna pomiędzy działaniem „Podstawowe usługi i odnowa wsi” a LSR Stowarzyszenia „Na Śliwkowym Szlaku” w przypadku pokrywania się zakresów wsparcia, oparta będzie o kategorię beneficjenta.

Cele i wskaźniki celów ogólnych CO 1.0 oraz CO 2.0

1.0	Cel ogólny	ZRÓWNOWAŻONY ROZWÓJ OBSZARU W OPARCIU O ZASOBY LOKALNE			
1.1		Wzmocnienie społeczeństwa obywatelskiego			
1.2	Cele szczegółowe	Wzrost atrakcyjności obszaru w zakresie walorów Śliwkowego Szlaku			
1.3		Rozwój oferty kulturalnej i dziedzictwa obszaru			
Wskaźniki oddziaływania dla celu ogólnego		Jednostka miary	Stan początku wy 2016	Plan 2027	Źródło danych/sposób pomiaru
W 1.0	Wzrost odsetka osób ankietowanych potwierdzających wzrost wykorzystania potencjału rozwojowego obszaru	% osób ankietowanych	415	15%	Ankieta własna LGD
Wskaźnik rezultatu dla celów szczegółowych		Jednostka miary	Stan początku wy 2016	Plan 2023	Źródło danych/sposób pomiaru
w. 1.1	Liczba osób oceniających szkolenie jako adekwatne do oczekiwań zawodowych	osoba	0	100	Sprawozdania beneficjentów, listy potwierdzające, ankiety
	Liczba osób przeszkolonych w tym liczba osób z grup defaworyzowanych objętych ww. wsparciem	osoba	0	100	Sprawozdania beneficjentów, listy obecności
	Liczba partnerów tworzących partnerstwa lokalne	podmiot	0	21	Sprawozdania beneficjentów, porozumienia partnerskie
W 1.2	Wzrost liczby osób korzystających z obiektów infrastruktury turystycznej i rekreacyjnej	osoba	0	1000	Sprawozdania beneficjentów, ankiety
	Liczba podmiotów zaangażowanych w działania wokół wspólnej marki	podmiot	0	20	Sprawozdanie beneficjenta, dok. projektowa, fotograficzna
	Liczba osób biorących udział w działaniach łączących inicjatywy	osoba	0	300	Sprawozdanie własne LGD, podpisane porozumienia

w.1.3	Wzrost liczby osób odwiedzających zabytki i obiekty dziedzictwa kulturowego	osoba	0	400	Sprawozdania beneficjentów, ankiety					
	Wzrost liczby osób uczestniczących w inicjatywach kulturalnych	osoba	11 469	12615	Sprawozdania beneficjentów, lista obecności, dok. fotograficzna, dane GUS					
Przedsięwzięcia		Grupy docelowe		Sposób realizacji		Wskaźniki produktu				
						Nazwa	Jednostka miary	Wartość		Źródło danych/sposób pomiaru
								Początkowa 2016	Końcowa 2022	
1.1.1	Podnoszenie kompetencji społeczeństwa lokalnego, w tym przedstawicieli grup defaworyzowanych	Mieszkańcy obszaru, w tym z grup defaworyzowanych, NGO, JST	Projekt grantowy	Liczba szkoleń	Sztuka	0	4	Dane własne	Sprawozdania grantobiorców, dokumentacja szkoleniowa, fotograficzna, wnioski o płatność	
1.1.2	Zbudowanie partnerstwa lokalnego, w tym w zakresie ochrony środowiska i przeciwdziałania zmianom klimatu, innowacji oraz nowych technologii	Mieszkańcy obszaru, w tym z grup defaworyzowanych, NGO, JST, Przedsiębiorcy	Projekt grantowy	Liczba operacji mających na celu zbudowanie partnerstw lokalnych, w tym w zakresie ochrony środowiska i przeciwdziałania zmianom klimatu, innowacji oraz nowych technologii	Partnerstwo	0	7	Dane własne z kontroli LGD	Sprawozdania grantobiorców, dok. fotograficzna, informacje z www, materiały ze spotkań, porozumienia partnerskie	

1.2.1	Rozwój ogólnodostępnej i niekomercyjnej lokalnej infrastruktury turystycznej, rekreacyjnej, w tym z wykorzystaniem zasobów lokalnych	Mieszkańcy obszaru, w tym z grup defaworyzowanych, NGO, JST	Konkurs (OSW)	Liczba nowych lub zmodernizowanych obiektów infrastruktury turystycznej, rekreacyjnej, w tym z wykorzystaniem zasobów lokalnych	Inwestycja	199	209	Sprawozdania beneficjentów	Dokumentacja ukazująca rozwój, w szczególności fotograficzna; protokoły odbioru
1.2.2	Działania promujące zasoby i walory obszaru, w szczególności w oparciu o markę Śliwkowego Szlaku	Mieszkańcy obszaru, NGO, JST, Przedsiębiorcy, Turysty	Projekt grantowy	Liczba inicjatyw wokół budowy i rozwoju marki „Śliwkowy Szlak”	Sztuka	0	12	Dane własne z kontroli LGD	Sprawozdania grantobiorców, dok. fotograficzna, informacje z www, materiały ze spotkań
			Operacja własna /konkurs (OSW)	Liczba działań łączących inicjatywy wokół marki „Śliwkowy Szlak”	Inicjatywa	0	7	Sprawozdanie końcowe	Raport z realizacji wraz z opracowaniem fotograficznym i graficznym znaku marki przedstawiony Walnemu Zebraniu Członków
1.3.1	Budowa lub rozwój oferty kulturalnej na rzecz mieszkańców obszaru i turystów	Mieszkańcy obszaru, w tym z grup defaworyzowanych, Turysty	Projekt grantowy	Liczba podmiotów działających w sferze kultury, które otrzymały wsparcie w ramach realizacji LSR	Sztuka	0	7	Dane własne z kontroli LGD	Sprawozdania grantobiorców, dok. fotograficzna, informacje z www, materiały ze spotkań, porozumienia partnerskie
			Konkurs (OSW)	Liczba operacji, obejmujących wyposażenie podmiotów działających w sferze kultury	Sztuka	0	10	Sprawozdania beneficjentów	Dokumentacja fotograficzna; protokoły odbioru

1.3.2	Remont, odnowienie, zagospodarowanie obiektów dziedzictwa kulturowego jako wkład w zachowanie tradycji	Mieszkańcy obszaru Turyści NGO JST	Konkurs (OSW)	Liczba zabytków poddanych pracom konserwatorskim lub restauratorskim w wyniku wsparcia otrzymanego w ramach realizacji strategii	Sztuka	0	14	Sprawozdania beneficjentów	Dokumentacja ukazująca zmianę, w szczególności fotograficzna; protokoły odbioru
2.0	Cel ogólny	ROZWÓJ OBSZARU W OPARCIU O PRZEDSIĘBIORCZOŚĆ MIESZKAŃCÓW							
2.1	Cele szczegółowe	Tworzenie i rozwój przedsiębiorstw poprzez wykorzystanie potencjału obszaru i jego mieszkańców							
2.2		Włączenie współpracy w rozwój rynku lokalnego produktów i usług							
Wskaźniki oddziaływania dla celu ogólnego					Jednostka miary	Stan początkowy 2016	Plan 2027	Źródło danych/sposób pomiaru	
W 2.0	Wzrost odsetka osób ankietowanych potwierdzający rozwój obszaru w oparciu o przedsiębiorczość				% osób ankietowanych	415	15%	Ankieta własna LGD	
Wskaźniki rezultatu dla celów szczegółowych					Jednostka miary	Stan początkowy 2016	Plan 2022	Źródło danych/sposób pomiaru	
w. 2.1	Liczba utworzonych miejsc pracy				Etat	0	35	Sprawozdania beneficjentów, potwierdzenie zatrudnienia	
w. 2.2	Liczba utworzonych miejsc pracy				Etat	0	2	Sprawozdania beneficjentów, potwierdzenie zatrudnienia	
	Liczba podmiotów korzystających z infrastruktury służącej przetwarzaniu produktów rolnych				Sztuka	0	30	Sprawozdania beneficjentów, potwierdzenie zatrudnienia	
Przedsięwzięcia	Grupy docelowe	Sposób realizacji	Wskaźniki produktu						
			Nazwa	Jednostka miary	Wartość		Źródło danych/sposób pomiaru		
					Początkowa 2016	Końcowa 2022			

2.1.1	Tworzenie przedsiębiorstw, w szczególności z zakresu branży turystycznej, rekreacyjnej i małego przetwórstwa	Mieszkańcy- osoby fizyczne w tym osoby z grup defaworyzowanych	Konkurs (OSW)	Liczba operacji polegających na utworzeniu nowego przedsiębiorstwa, w szczególności z zakresu branży turystycznej, rekreacyjnej i małego przetwórstwa	Sztuka	0	20	Sprawozdania beneficjentów	Dokumenty rejestrowe przedsiębiorstwa, potwierdzenie udziału w szkoleniu
2.1.2	Rozwój przedsiębiorstw, w szczególności z zakresu branży turystycznej, rekreacyjnej i małego przetwórstwa	Właściciele mikro i małych przedsiębiorstw, Turyści, Mieszkańcy	Konkurs (OSW)	Liczba operacji polegających na rozwoju istniejącego przedsiębiorstwa, w szczególności z zakresu branży turystycznej, rekreacyjnej i małego przetwórstwa	Sztuka	0	15	Sprawozdania beneficjentów	Dokumenty potwierdzające wydatkowanie środków na rozwój (zgodnie z wnioskiem) i wprowadzenie do użytku przedmiotu wniosku; przedsiębiorstwa, potwierdzenie udziału w szkoleniu (jeżeli dotyczy)
2.2.1	Działalność centrum przetwórstwa lokalnego	Mieszkańcy, w tym przedstawiciele grup defaworyzowanych, Rolnicy, NGO, JST	Konkurs (OSW)	Liczba centrów przetwórstwa lokalnego	Sztuka	0	2	Dane własne z kontroli LGD	Sprawozdania beneficjentów, informacja na wskazanej www, dokumentacja fotograficzna, protokoły odbioru

Cele i wskaźniki dla CO 3.0 - Cel operacyjny LGD oraz projektów współpracy

3.0	Cel ogólny	ROZWÓJ OBSZARU NA BAZIE DZIAŁAŃ LGD			
3.1	Cele szczegółowe	Wzmocnienie działalności LGD			
3.2		Wzmocnienie współpracy ponadlokalnej			
Wskaźniki oddziaływania dla celu ogólnego		Jednostka miary	Stan początkowy 2016	Plan 2027	Źródło danych /sposób pomiaru
W 3.0	Stopień rozwoju obszaru w oparciu o działania LGD	Liczba zrealizowanych projektów prorozwojowych	159	15%	Sprawozdanie LGD
Wskaźniki rezultatu dla celów szczegółowych		Jednostka miary	Stan początkowy 2016	Plan 2022	Źródło danych/sposób pomiaru
w.3.1	Liczba osób uczestniczących w spotkaniach informacyjno konsultacyjnych	osoba	0	450	Lista obecności, dokumentacja fotograficzna
	Liczba osób zadowolonych ze spotkań przeprowadzonych przez LGD	osoba	0	400	Lista osób zadowolonych, ankieta
	Liczba podmiotów będących odbiorcami działań aktywizujących	podmiot	0	350	Lista aktywizowanych podmiotów z potwierdzeniem
	Liczba podmiotów uczestniczących w działaniach analityczno-badawczych	podmiot	0	50	Lista podmiotów współpracujących z LGD z potwierdzeniem
	Liczba projektów wykorzystujących lokalne zasoby: przyrodnicze, kulturowe, historyczne, turystyczne, produkty lokalne	sztuka	0	20	Lista podmiotów współpracujących z LGD z potwierdzeniem
	Liczba rozliczonych wniosków o płatność	sztuka	0	16	Sprawozdania beneficjentów, oświadczenia, sprawozdanie LGD

w.3.2	Liczba odbiorców działań komunikacyjnych	sztuka	0	2500	Sprawozdania beneficjentów, świadczenia, sprawozdanie LGD
	Liczba osób, które otrzymały wsparcie po uprzednim udzieleniu indywidualnego doradztwa w zakresie ubiegania się o wsparcie na realizację LSR, świadczonego w biurze LGD	osoba	0	100	Lista wybranych wniosków z adnotacją o otrzymaniu wsparcia, sprawozdanie LGD
	Liczba projektów skierowanych do następujących grup docelowych: przedsiębiorcy, grupy defaworyzowane, młodzież, turyści, inne	sztuka	0	3	Sprawozdanie własne LGD, podpisane umowy partnerskie, dokumentacja fotograficzna
	Liczba osób korzystających ze zrealizowanych projektów współpracy	osoba	0	1000	Sprawozdanie własne LGD, dokumentacja fotograficzna, listy obecności

Przedsięwzięcia	Grupy docelowe	Sposób realizacji	Wskaźniki produktu				
			Nazwa	Jednostka miary	Wartość		Źródło danych/ sposób pomiaru
					Początkowa 2016	Końcowa 2022	
3.1.1	Mieszkańcy obszaru, grupy defaworyzowane, JST, NGO Przedsiębiorcy, Turyści, Potencjalni beneficjenci	Funkcjonowanie LGD, aktywizacja	Liczba spotkań informacyjno-konsultacyjnych LGD	Sztuka	0	20	Wniosek o płatność, sprawozdanie końcowe, dokumentacja fotograficzna
			Liczba działań aktywizujących podmioty z mieszkańcami	Rodzaj	0	25	Wniosek o płatność, sprawozdanie końcowe
			Liczba działań analityczno-badawczych związanych z działalnością LGD	Sztuka	0	10	Wniosek o płatność, sprawozdanie końcowe, dokumentacja fotograficzna

3.1.2	Sprawne funkcjonowanie LGD	LGD, Mieszkańcy obszaru, NGO, Potencjalni beneficjenci,	Funkcjonowanie LGD	Liczba przygotowanych projektów współpracy lokalnej inicjowanych przez LGD	Sztuka	0	20	Wniosek o płatność, sprawozdanie końcowe, dokumentacja fotograficzna
				Liczba działań związanych z bieżącym funkcjonowaniem LGD	Sztuka	0	8	Wniosek o płatność, sprawozdanie końcowe
				Liczba działań komunikacyjnych związanych z działalnością LGD	Sztuka	0	25	Wniosek o płatność, sprawozdanie końcowe
				Liczba osobodni szkoleń dla pracowników LGD	Osobodzień	0	80	Potwierdzenie uczestnictwa, program szkolenia
				Liczba osobodni szkoleń dla organów LGD	Osobodzień	0	250	Potwierdzenie uczestnictwa, program szkolenia
				Liczba podmiotów, którym udzielono indywidualnego doradztwa	Podmiot	0	400	Lista udzielonego doradztwa, monitoring LGD
3.2.1	Współpraca ponadlokalna oparta o rozwój turystyki	LGD, Mieszkańcy obszaru, JST, NGO, Turyści	Projekt współpracy LGD	Liczba zrealizowanych krajowych projektów współpracy	Sztuka	0	2	Umowa partnerska, sprawozdanie i wniosek o płatność, dokumentacja fotograficzna, protokoły odbioru
				Liczba LGD uczestniczących w projektach współpracy	Sztuka	0	7	

3.2.2				Liczba oznakowanych turystycznych tras, miejsc, ścieżek i szlaków	Sztuka	0	3	Umowa partnerska, sprawozdanie i wniosek o płatność, dokumentacja fotograficzna, protokoły odbioru
				Liczba spotkań	Sztuka	0	7	
	Współpraca międzynarodowa oparta o rozwój przedsiębiorczości i produkty lokalne	LGD, Mieszkańcy obszaru, JST, NGO, turyści, przedsiębiorcy	Projekt współpracy LGD	Liczba zrealizowanych międzynarodowych projektów współpracy	Sztuka	0	1	
				Liczba LGD uczestniczących w projektach współpracy	Sztuka	0	14	
				Liczba działań mających na celu rozwój rynku produktów lokalnych	Sztuka	0	1	

6 SPOSÓB WYBORU I OCENY OPERACJI ORAZ SPOSÓB USTANAWIANIA KRYTERIÓW WYBORU

6.1 OGÓLNA CHARAKTERYSTYKA PRZYJĘTYCH ROZWIĄZAŃ FORMALNO-INSTITUCJONALNYCH

Formy i wysokość wsparcia operacji w ramach wdrażania LSR - operacje w poddziałaniu 19.2: Wsparcie na wdrażanie operacji w ramach strategii rozwoju lokalnego kierowanego przez społeczność, PROW 2014-2020 w ramach wszystkich dostępnych form wsparcia:

- Operacje realizowane indywidualnie** w ramach wniosków składanych przez beneficjentów innych niż LGD, a następnie wybieranych przez organ decyzyjny i przekazywane do SW
(OSW- operacje przekazywane do oceny przez Samorząd Województwa)
- Projekty grantowe (PG)** - operacje, w których beneficjent będący LGD udziela innym podmiotom wybranym przez LGD, zwanym dalej „grantobiorcami”, grantów będących środkami finansowymi programu powierzonymi przez LGD grantobiorcom na realizację zadań służących osiągnięciu celu tej operacji. Grantobiorcą nie może być osoba prowadząca działalność gospodarczą
- Operacje własne (OW)** - operacje kluczowe dla osiągnięcia celów LSR, służące dobru ogółu, które są realizowane samodzielnie przez LGD i które nie spotkały się z zainteresowaniem innych wnioskodawców

Możliwa forma i wysokość wsparcia w stosunku do poszczególnych grup wnioskodawców w ramach poszczególnych Przedsięwzięć:

		Numer przedsięwzięcia:	P. 1.1.1	P. 1.1.2	P. 1.2.1	P. 1.2.2	P. 1.3.1	P.1.3.2	P.2.1.1	P.2.1.2	P.2.2.1
FORMA WSPARCIA R-CIA	OSW	osoby fizyczne						70%	100%		
		<i>Kwota wsparcia</i>						5-49,75	50 lub 70		
		przedsiębiorcy								70%	70%
		<i>Kwota wsparcia</i>								26-120	500
		JST			63,63%		63,63%				
		<i>Kwota wsparcia</i>			50-300		5-50				
		NGO			95%		95%	95%			70%
		<i>Kwota wsparcia</i>			20-300		5-50	5-49,75			500
KWOTA WSPARCIA R-CIA (w tys. PLN)	PG	osoby fizyczne	70%	70%		70%					
		<i>Kwota wsparcia</i>	5-10	5-20		5-20					
		JST	63,63%	63,63%		63,63%	63,63%				
		<i>Kwota wsparcia</i>	5-10	5-20		5-20	5-12,1				
		NGO	95%	95%		95%	95%				
		<i>Kwota wsparcia</i>	5-10	5-20		5-20	5-12,1				
OW	LGD				97,60%						
	<i>Kwota wsparcia w tys. zł.</i>				48,8						

Procedury oceny i wyboru operacji

Opracowane procedury szczegółowo regulują proces wyboru, oceny, sposób rozliczania, monitoring i kontrolę operacji. Ich celem jest określenie niedyskryminujących i przejrzystych zasad wyboru na bazie obiektywnych kryteriów wyboru, przy jednoczesnym wyeliminowaniu konfliktu interesów. Opracowane zasady zapewniają stosowanie tych samych kryteriów w całym procesie wyboru w ramach danego naboru oraz określają tryb wniesienia przez wnioskodawców protestu od rozstrzygnięć organu decyzyjnego w sposób zapewniający możliwość skutecznego wniesienia protestu.

Sposób powstawania poszczególnych procedur, ich kluczowe cele i założenia

Każda z form wsparcia posiada odrębne procedury wyboru oraz oceny operacji. W celu pełnego wdrożenia LSR przyjęto procedury bazujące na dobrych praktykach realizacji LSR 2007-2013 oraz na podstawie wniosków z konsultacji społecznych związanych z tworzeniem LSR. Dla przyjęcia procedur kluczowym był etap definiowania problemów, przedsięwzięć, celów i wskaźników, podczas którego zgłaszano uwagi co do przyszłych zapisów kluczowych dla LGD dokumentów związanych z wyborem operacji (opisano to w rozdziale dot. partycypacyjności). Dodatkowo w celu przygotowania procedur zorganizowano szkolenie organów LGD (w tym organu decyzyjnego – 7.12.2015 – Łososina Dolna), podczas którego miało miejsce szczegółowe omówienie oraz doprecyzowanie zapisów poszczególnych procedur oraz kryteriów wyboru. Wymiana doświadczeń w ramach Małopolskiej Sieci LGD, pozwoliła na dodo takowe konsultacje z prawnikiem, z którym ostatecznie doprecyzowano zapisy procedur:

- Procedura oceny i wyboru operacji w ramach poddziałania „Wsparcie na wdrażanie operacji w ramach strategii rozwoju lokalnego kierowanego przez społeczność” objętego PROW 2014-2020;

- Procedura oceny i wyboru oraz rozliczania, monitoringu i kontroli grantobiorców w ramach poddziałania „Wsparcie na wdrażanie operacji w ramach strategii rozwoju lokalnego kierowanego przez społeczność” objętego PROW 2014-2020
- Procedura wyboru i oceny projektów własnych w ramach poddziałania „Wsparcie na wdrażanie operacji w ramach strategii rozwoju lokalnego kierowanego przez społeczność” objętego PROW 2014-2020. wraz z załącznikami: wzorami dokumentów do poszczególnych naborów oraz deklaracją bezstronności dla członków organu decyzyjnego.

Udostępnianie procedur do wiadomości publicznej: Treść procedur wraz z załącznikami, kryteria wyboru operacji (w tym grantobiorców) oraz *Strategia rozwoju lokalnego kierowanego przez społeczność* będą stale dostępne do wiadomości publicznej podczas całego procesu wdrażania LSR: w biurze LGD oraz na stronie internetowej stowarzyszenia. Informacje o możliwości pozyskania wsparcia oraz dokumentach udostępniane będą zgodnie z ustalonym Planem komunikacji. **Podjęmowanie decyzji w sprawie wyboru operacji** szczegółowo określa: Regulamin Rady oraz procedury osobne dla każdej z form wsparcia. Złożone w naborze wnioski w pierwszej kolejności poddane zostaną ocenie wg *Karty weryfikacji formalnej*, a następnie zostaną ocenione w zakresie zgodności operacji z LSR. Kolejno: ocena wg kryteriów lokalnych oraz wg kryteriów premiujących (za wyjątkiem operacji własnej), przy czym podczas oceny wg kryteriów lokalnych wniosek musi zostać oceniony na co najmniej 50% możliwych do osiągnięcia punktów, by podlegać dalszej ocenie. Ocena wg kryteriów premiujących pozwala na zdobycie dodatkowych punktów, specyficznych dla zakresu, który operacja realizuje.

Sposób organizacji naborów (w tym m.in. tryb ogłoszenia, czas trwania naborów, miejsce składania wniosków) określają Procedury osobno dla każdej formy wsparcia. **Protokoły z przebiegu oceny i wyboru operacji** (wraz z wyłączeniami) oraz wyniki oceny i możliwości wniesienia protestu podawane są do publicznej wiadomości na stronie internetowej Stowarzyszenia, a całość uregulowań w tym zakresie określa Regulamin Rady. Procedury dla poszczególnych form wsparcia określają również sposób postępowania w sytuacji istotnych rozbieżności w ocenie oraz uwzględniają rolę Przewodniczącego Rady w czuwaniu nad prawidłowym przebiegiem całego procesu oceny i wyboru operacji.

Uregulowania szczegółowe:

W przypadku osób fizycznych rozpoczynających działalność LGD zakłada zróżnicowanie wysokości premii ze względu na specyfikę LSR. Wyższą kwotę wsparcia przewiduje się na założenie działalności zgodnych ze zidentyfikowanymi celami kluczowymi dla rozwoju obszaru, tj.: branża turystyczna, rekreacyjna i małego przetwórstwa - wsparcie w wysokości 70 000,00 zł. Pozostałe operacje są objęte wsparciem w wysokości 50 000,00 zł.

Uzasadnienie: Na podstawie badania wyników realizacji operacji w okresie wdrażania LSR 2007-2013, szczególnie analizy projektów zrealizowanych w ramach działania „Tworzenie i rozwój mikroprzedsiębiorstw” oraz projektów, które były składane w ramach tego działania, a nie zostały wybrane do dofinansowania wynika, iż na obszarze LGD Stowarzyszenie „Na Śliwkowym Szlaku” nie wnioskowano o maksymalne możliwe kwoty dofinansowania. Na obszarze działają małe- i mikroprzedsiębiorstwa prowadzące działalność handlowo-usługową, które w ramach pozyskanej dotacji realizują zadania, nie wymagające dużych nakładów finansowych. W związku z powyższym kwota dofinansowania została ustalona na powyższym poziomie, aby dostosować wysokość dotacji do realnych potrzeb przedsiębiorców. Zwiększenie kwoty dofinansowania do 70 tys. zł wynika ze zdiagnozowanych celów kluczowych, w zakresie działań związanych z tworzeniem oraz rozwojem przedsiębiorstw szczególnie w przypadku inwestycji w zakresie turystyki i małego przetwórstwa. Ponadto dofinansowanie wskazanych tematów operacji wynika z potrzeb zdiagnozowanych podczas spotkań konsultacyjnych w ramach procesu partycypacji społecznej.

LGD przewiduje system wsparcia operacji na zasadzie refundacji poniesionych kosztów po rozliczeniu operacji lub jej etapu. Wyjątek stanowi wsparcie operacji polegających na zakładaniu działalności, w której to beneficjent otrzymuje 70% dofinansowania po podpisaniu umowy, a kolejne 30% po zrealizowaniu operacji.

6.2 SPOSÓB USTANAWIANIA I ZMIANY KRYTERIÓW WYBORU OPERACJI

Kryteria tworzone zostały na podstawie analizy z konsultacji społecznych oraz doświadczenia lat ubiegłych we wdrażaniu LSR. Praca Zespołu ds. Opracowania LSR oraz pozostałe konsultacje w tym z Radą LGD oparte były o dane wyjściowe będące wynikiem Diagnozy obszaru wraz z analizą SWOT.

Przyjęte kryteria zostały skonstruowane w taki sposób, aby umożliwić sprawny wybór operacji w oparciu o ustalenia poczynione podczas definiowania problemów, celów, wskaźników, przedsięwzięć. Kryteria mają charakter oceny

punktowej, zawierają powiązania z analizą SWOT (np. słaba świadomość proekologiczna → wpływ na ochronę środowiska oraz promowanie rozwiązań proekologicznych) i wynikają z diagnozy (potrzeba promocji obszaru, ochrona środowiska, integracja). Zadaniem kryteriów jest zweryfikowanie, czy wniosek wpisuje się w zakres tematyczny operacji i jest zgodny z zakresem interwencji przewidzianych w LSR oraz obowiązujących przepisów, a także przyczynia się do osiągnięcia celu. Znaczącym elementem konsultacji kryteriów była współpraca z przedstawicielami Rady, do której to wyłącznej kompetencji należy wybór operacji i tym samym ona będzie pracować na odpowiednio sformułowanych kryteriach.

Na kolejnym etapie tworzenia LSR określono pakiet kryteriów wyboru operacji istotnych ze względu na sygnalizowane problemy mieszkańców bazując na wypracowanych celach i przedsięwzięciach. Następnie podzielono kryteria na odrębne grupy przypisane do działań wpływających na tworzenie miejsc pracy (cel ogólny drugi) oraz na pozostałe cele szczegółowe celu ogólnego pierwszego. Podjęto decyzję o wyodrębnieniu strategicznych kryteriów w odniesieniu do zagadnień kluczowych, przedsięwzięć oraz kluczowych wskaźników służących odpowiedniemu wdrażaniu LSR. **KRYTERIUM STRATEGICZNE PIERWSZE: „Wsparcie osób ze zidentyfikowanych w LSR grup defaworyzowanych”, KRYTERIUM STRATEGICZNE DRUGIE: „Innowacyjność”** (kryteria obowiązujące do grantów oraz operacji realizowanych przez podmioty inne niż LGD).

Ostatecznie podczas spotkania Zespołu ds. Opracowania LSR proponowane kryteria zostały uzupełnione oraz poddane dalszemu procesowi partycypacji. Ostateczne sformułowanie otrzymały po spotkaniu szkoleniowym zorganizowanych dla organów LGD oraz pracowników biura, podczas którego Radni bezpośrednio wprowadzali zmiany do ich kształtu oraz wspólnie formułowano ich opisy. Dyskusja z Radą LGD okazała się niezwykle istotna z punktu widzenia dalszego wdrażania LSR, ze względu na wagę, jaką LGD przykładają do jakości oceny operacji. Pracując bezpośrednio nad formą kryteriów Radni byli zmuszeni stanąć w podobnej sytuacji, w jakiej znajduje się każdy wnioskodawca i odpowiedzieć sobie na pytanie- czy kryterium jest zrozumiałe, jednolite, możliwe do zrealizowania? Ponadto określono wagę każdego kryterium biorąc pod uwagę dotychczasowe konsultacje społeczne oraz wyżej wspomniane wskaźniki kluczowe.

Zbudowane Kryteria wyboru mają charakter oceny punktowej i odnoszą się do wyników analizy potrzeb mieszkańców oraz do określonych do osiągnięcia wskaźników produktu. Celem kryteriów jest weryfikacja wniosku pod kątem wpisania w zakres tematyczny operacji oraz zgodność z zakresem interwencji przewidzianym w LSR oraz obowiązujących LGD przepisach. Premiowane będą operacje m. in. wykorzystujące lokalne zasoby, zapewniające większą liczbę miejsc pracy, zakładające innowacyjność w realizacji operacji oraz skierowanie działań do grup defaworyzowanych oraz proekologiczne i pozwalające na perspektywistyczną współpracę.

Proces zmiany kryteriów wyboru wymaga wcześniejszego przeprowadzenia analiz związanych z monitoringiem wdrażania LSR, jak również bazuje na informacjach pozyskanych od Rady. Po uzyskaniu informacji wskazujących na konieczność zmiany kryteriów Zarząd podejmuje decyzję o przeprowadzeniu konsultacji społecznych (za pomocą ankiety na stronie internetowej Stowarzyszenia skierowanej do członków organów, beneficjentów oraz potencjalnych zainteresowanych). Zgłoszone na etapie konsultacji społecznych uwagi poddawane są ocenie przez Zarząd, a następnie odbywa się procedura ich zmiany. Kompetencja przeprowadzenia zmiany kryteriów przypisana jest Zarządowi Stowarzyszenia wg Art. 24, ustęp 4. Statutu: „Do kompetencji Zarządu należy opracowywanie projektów LSR oraz innych dokumentów wynikających z realizacji LSR, w tym procedury oceny i wyboru operacji oraz operacji grantobiorców, oraz wykonywanie innych działań wymaganych przepisami, związanych z realizacją LSR - za wyjątkiem tych, które należą do wyłącznej kompetencji Rady lub Walnego Zebrania. Do kompetencji Zarządu należy także aktualizacja LSR oraz kryteriów wyboru operacji.”

6.3 INNOWACYJNOŚĆ W LSR ORAZ W KRYTERIACH WYBORU OPERACJI

Innowacyjność

Innowacyjność jest bezpośrednim tematem realizacji przedsięwzięcia dotyczącego tworzenia partnerstw na obszarze, przewidziana również w ramach podnoszenia kompetencji społeczności lokalnej. Oceniana będzie podczas oceny zgodności z kryteriami wyboru wszystkich operacji zgłoszonych do realizacji LSR.

Definicja innowacyjności:

Innowacyjność

proces polegający na przekształceniu istniejących możliwości w nowe idee i wprowadzenie ich do praktycznego zastosowania; nowy w danej skali element (m.in. produkt, usługa, sposób wytwarzania lub zastosowania)

W ramach wdrażania LSR 2014-2020 w odniesieniu do kryterium innowacyjności LGD wymagać będzie od beneficjenta jednoznacznego określenia innowacyjności do swoich działań np. poprzez wdrożenie nowego na danym obszarze lub znacząco udoskonalonego produktu, usługi, procesu, organizacji lub nowego sposobu wykorzystania lub zmobilizowania istniejących lokalnych zasobów przyrodniczych, historycznych, kulturowych czy społecznych. Rodzaje innowacji:

- procesowa – beneficjent zakłada opracowanie, wdrożenie lub zastosowanie nowej lub znacząco ulepszonej technologii;
- produktowa – beneficjent zakłada opracowanie i wprowadzenie do produkcji nowego produktu lub usługi (w tym zastosowanie nowatorskiej metodologii);
- organizacyjna - beneficjent zakłada zastosowanie nowych rozwiązań organizacyjnych;
- marketingowa - beneficjent zakłada zastosowanie nowych technik marketingowych.

Innowacyjność w kryteriach wyboru operacji weryfikowana jest na podstawie opisu projektu, w którym należy konkretnie wskazać cechy wynikające z przyjętej w LSR definicji innowacyjności oraz ewentualnych dodatkowych dokumentów.

Działania innowacyjne są szczególnie znaczące dla obszaru, dlatego to kryterium wyboru ujęto w ramach wszystkich form wsparcia. W ramach obszaru Śliwkowego Szlaku założenie powstania i działalności centrów przetwórstwa lokalnego jest swoistą innowacyjnością dlatego w kryteriach dotyczących wyłącznie tego przedsięwzięcia nie ujęto kryterium innowacyjności.

Innowacyjność była wykorzystywana już na etapie tworzenia *Strategii rozwoju lokalnego kierowanego przez społeczność*. Przykładami tych działań są: w celu zachęcenia turystów do wypełnienia ankiety w ramach procesu partycypacji Gmina Czchów posiadająca na swoim obszarze chętnie odwiedzana weekendami średniowieczną Basztę, która obecnie pełni funkcję punktu widokowego przeprowadziła akcję: **Darmowe wejścia na Basztę w zamian za wypełnienie ankiety**. Turyści chętnie skorzystali z propozycji, dzięki czemu znacząco powiększyła się ilość zebranych danych. Kolejnym przykładem innowacyjności było zorganizowanie **badania SWOT wśród młodzieży w wersji plastycznej**. Uczestnicy mieli za zadanie wybrać najistotniejsze względem nich spośród zidentyfikowanych słabych stron obszaru i przedstawić je w wersji rysunkowej.

Ponadto przeprowadzenie procesu partycypacji na tak dużą skalę było innowacyjnością niespotykaną dotąd na obszarze. Szczególnie rekomendowane jest ponawianie dyskusji podczas spotkań przeprowadzanych metodą kawiarni obywatelskich, zwanych roboczo „Poranek/Popołudnie z LGD przy kawie i śliwce”.

LGD określiło również podejście innowacyjne na okres realizacji LSR, szczególnie w zakresie planu komunikacji, w którym użyto nowych, niespotkanych do tej pory narzędzi, takich jak: powiadamianie sms, nowe dla LGD media społecznościowe i filmy instruktażowe. Wyodrębnienie nowych sposobów komunikacji wynikało z potrzeby dotarcia do jednej z głównych grup docelowych LSR, jaką stanowią osoby młode, które często nie korzystają z tradycyjnych sposobów zdobywania informacji. Ponadto proces oceny i wyboru operacji został wzbogacony o możliwość realizacji części zadań w formie elektronicznej POP, co jest systemem całkowicie innowacyjnym na obszarze.

6.4 PROJEKTY GRANTOWE, OPERACJE WŁASNE

Projekty grantowe

Beneficjentem Projektu grantowego jest Lokalna Grupa Działania, która podpise umowę z SW, a następnie w ramach odpowiedniej procedury przeprowadzi konkurs na realizację grantów, w którym zostaną wybrane poszczególne mniejsze operacje realizujące cel Operacji grantowej. Realizacja Operacji grantowej kończy się po osiągnięciu celu wspólnego dla wszystkich grantów. Zaplanowano do realizacji **cztery projekty grantowe w ramach Celu ogólnego 1 (CO1) Zrównoważony rozwój obszaru w oparciu o zasoby lokalne.**



Efekt innowacyjnego SWOT w wykonaniu młodzieży

Pierwszy oraz drugi projekt grantowy zakłada realizację celu szczegółowego: 1.1 *Wzmocnienie społeczeństwa obywatelskiego* w ramach obu przedsięwzięć P.1.1.1 Podnoszenie kompetencji społeczeństwa lokalnego, w tym przedstawicieli grup defaworyzowanych (na kwotę: 100 000 zł.) oraz P.1.1.2 Zbudowanie partnerstwa lokalnego, tym w zakresie ochrony środowiska i przeciwdziałania zmianom klimatu, innowacji oraz nowych technologii (na kwotę 140 000 zł.). Wskaźniki produktu: Liczba szkoleń- 4; **Liczba operacji mających na celu zbudowanie partnerstw lokalnych,**

w tym w zakresie ochrony środowiska i przeciwdziałania zmianom klimatu, innowacji oraz nowych technologii- 7. Wskaźniki rezultatu: Liczba osób oceniających szkolenie jako adekwatne do oczekiwań zawodowych; Liczba osób przeszkolonych w tym liczba osób z grup defaworyzowanych objętych ww. wsparciem; **Liczba partnerów tworzących partnerstwa lokalne.**

Trzeci projekt grantowy zakłada realizację celu szczegółowego: 1.2 *Wzrost atrakcyjności obszaru w zakresie walorów Śliwkowego Szlaku* P.1.2.2 Działania promujące zasoby i walory obszaru, w szczególności w oparciu o markę „Śliwkowego Szlaku” (na kwotę 240 000 zł.) Wskaźniki produktu: Liczba inicjatyw wokół budowy i rozwoju marki „Śliwkowy Szlak”, Wskaźniki rezultatu: Liczba podmiotów zaangażowanych w działania wokół wspólnej marki.

Czwarty projekt grantowy zakłada realizację celu szczegółowego: 1.3 *Rozwój oferty kulturalnej i dziedzictwa obszaru*, P.1.3.1 Budowa lub rozwój oferty kulturalnej na rzecz mieszkańców obszaru i turystów (na kwotę 84 700 zł.) Wskaźniki produktu: Liczba podmiotów działających w sferze kultury, które otrzymały wsparcie w ramach realizacji LSR; Wskaźniki rezultatu: Wzrost liczby osób odwiedzających zabytki i obiekty dziedzictwa kulturowego.

Operacja własna LGD (P.1.2.2.)

W ślad za licznie wskazanym problemem braku wspólnej promocji, integracji oraz wzmocnienia partnerstwa na całym obszarze, LGD przewidziało do realizacji *operację własną* w kontekście aktywizacji przedstawicieli wszystkich sektorów obszaru Śliwkowego Szlaku pod kątem budowania wspólnej marki. Celem jest przygotowanie w kompleksowym ujęciu zasad funkcjonowania marki „Śliwkowego Szlaku” poprzez wcześniejsze działania inwentaryzacyjne i ich upowszechnienie, badanie opinii, aktywizację podmiotów i partycypację w tworzeniu zasad i określaniu jakości produktów, utworzenie regulaminu i rozpoczęcie procesu certyfikacji. Zakres operacji odpowiada kluczowemu wskaźnikowi, służy dobru wspólnemu, a jej produkt jest oczekiwany przez partnerstwo lokalne. Realizacja operacji ma innowacyjną zarówno formę współpracy łączącą wiele branż, podmiotów, jak i innowacyjny cel, niespotykany na obszarze. **Powyższe działania będą wzmocniane przez LGD (C.Sz. 3.1 oraz C.Sz. 3.2) poprzez aktywizację mieszkańców w celu podejmowania i rozwoju pozarolniczej działalności gospodarczej, szczególnie w kierunkach rozwoju turystyki, rekreacji i przetwórstwa produktów lokalnych oraz w kierunku wsparcia dziedzictwa kulturowego, współpracy i rozwoju obszaru poprzez zasoby lokalne.** Przewiduje się również działania związane z produktem lokalnym i edukacją ekologiczną w ramach projektu skierowanego do dzieci i młodzieży: Śliwkowe Szkoły oraz wydawnictwa, akcje promocyjne i informacyjne oraz cykl spotkań pod tytułem: „Spotkajmy się na ...Śliwkowym Szlaku”.

7 PLAN DZIAŁANIA

Realizacja LSR odbywa się w trzech kluczowych etapach wdrażania:

- pierwszy etap (2016-2018) - charakteryzuje się położeniem szczególnego nacisku na działania komunikacyjne LGD skierowane na poszerzenie współpracy z lokalnym środowiskiem, czego celem jest skorzystanie dużej grupy osób z doradztwa świadczonego przez biuro oraz pozyskania środków. Planuje się realizację działań w ramach wszystkich trzech celów ogólnych, ze szczególnym uwzględnieniem wskaźników produktu z przedsięwzięć celu drugiego związanego z rozwojem przedsiębiorczości oraz tworzeniem miejsc pracy. Ponadto planuje się realizację wszystkich czterech projektów grantowych oraz operacji własnej. W zakresie działań LGD planuje się zrealizować dwa projekty współpracy ponadlokalnej oraz jeden międzynarodowej, a także działania dotyczące aktywizacji mieszkańców oraz wspierania budowy partnerstw.
 - drugi etap (2019-2021)- charakteryzuje się prowadzeniem działań mających na celu wydatkowanie środków dopełniających realizację założonych celów, w szczególności zadań inwestycyjnych. Ponadto przewiduje się wydatkowanie drugiej puli środków na rozwój przedsiębiorstw. W istotnym dla obszaru zakresie tworzenia partnerstw planuje się dalsze wdrażanie projektów aktywizujących, wspierających partnerstwa i integrację. Będą one bazowały na doświadczeniach projektów już realizowanych. W zakresie działań LGD planuje się dalszą aktywizację oraz wprowadzenie rozwiązań wspomagających rozwój obszaru i jego promocję będących skutkiem zrealizowanych projektów, w tym projektu dotyczącego marki „Śliwkowego Szlaku”.
 - trzeci etap (2022-2023) - charakteryzuje się podsumowaniem realizowanych projektów i wdrażania LSR. LGD przyjmuje ewentualne wprowadzenie zmian w ramach planu finansowego po wcześniejszym przeprowadzeniu monitoringu i/lub ewaluacji. Wówczas to przewiduje się realizację wcześniej niezrealizowanych wskaźników.
- Określone w planie działania wskaźniki (kwotowe i rzeczowe) zostały podzielone na etapy, co pozwoli na sprawne wdrażanie LSR oraz racjonalne planowanie ogłaszanych przez LGD naborów.**

8 BUDŻET LSR

8.1 OGÓLNA CHARAKTERYSTYKA BUDŻETU 2014-2020.

Strategia Rozwoju Lokalnego Kierowanego przez Społeczność ma charakter jednofunduszowy. Cele realizowane będą ze środków EFRROW.

Budżet LSR został określony w powiązaniu z liczbą ludności wg stanu na 31.12.2013 r. W ramach:

- **poddziałania 19.2** budżet wynosi **8 000 000,00 zł. (EFSI)** – realizacja celu ogólnego 1 i 2
- **poddziałania 19.3** budżet wynosi **160 000,00 zł. (EFSI)** – realizacja celu ogólnego 3
- **poddziałania 19.4** budżet wynosi **1 850 000,00 zł. (EFSI)** – realizacja celu ogólnego 3

8.2 POWIĄZANIE BUDŻETU Z CELAMI LSR

Adekwatnie do zdiagnozowanych w ramach konsultacji społecznych potrzeb społeczności oraz założeń konkursowych PROW zbudowano budżet o strukturze dwukierunkowej podzielonej na dwie równe kwoty po 4 000 000,00 zł. na realizację każdego z celów. Cel drugi związany jest w pełni z rozwojem przedsiębiorczości oraz tworzeniem miejsc pracy, natomiast cel pierwszy obejmuje zakresy związane z aktywnością społeczną mieszkańców oraz podniesieniem jakości życia m.in. poprzez działania dotyczące budowania kapitału ludzkiego, podnoszenia kompetencji, ochronę środowiska i przeciwdziałania zmianom klimatu, budowaniu partnerstw lokalnych, poprawy niekomercyjnej infrastruktury obszaru oraz działań związanych z obszarem kultury- zgodnie ze zdiagnozowanymi potrzebami mieszkańców.

- C.O. 3.0 realizowany będzie ze środków pozyskanych w ramach podziałania 19.3 oraz 19.4 PROW na lata 2014-2020 i jest celem realizowanym wyłącznie przez LGD.

Przewidziane środki będą do dyspozycji wnioskodawców w ramach naborów tematycznych w ramach poszczególnych celów, a także poprzez ich szczegółowe rozwinięcie - poszczególne przedsięwzięcia, do których to określono konkretne kwoty. Alokowanie środków szczegółowo do celów i przedsięwzięć oparte zostało o analizę wyników konsultacji, w tym ankiet, kart projektów oraz bezpośrednich konsultacji celów, wskaźników i budżetu. O wysokości kwoty przeznaczonej na przedsięwzięcie decyduje również przewidziana forma wsparcia oraz jego wysokość w powiązaniu z założonymi do osiągnięcia wskaźnikami.

Środki przeznaczone na rozwój obszaru będą jednak wyższe niż założone w ramach realizacji podziałania 19.2, ponieważ LGD przewidziało wyższy niż wymagany wkład własny wnioskodawców, który może zostać jeszcze podwyższony na etapie składania wniosku poprzez spełnienie kryterium wyboru - **Wkład własny**, dzięki któremu preferowane są operacje z większym wkładem własnym beneficjenta niż przewidziana intensywność pomocy.

Powiązanie celów LSR z budżetem (zakresy celów opisane zostały w rozdziale V LSR)

CEL SZCZEGÓŁOWY	BUDŻET W CELACH I PRZEDSIĘWZIĘCIACH	BUDŻET CELU
Cel szczegółowy 1.1	Wzmocnienie społeczeństwa obywatelskiego	180 000,00 zł.
Przedsięwzięcia	P.1.1.1 Podnoszenie kompetencji społeczeństwa lokalnego, w tym przedstawicieli grup defaworyzowanych. Budżet: 40000,00 zł. P.1.1.2 Zbudowanie partnerstwa lokalnego, w tym w zakresie ochrony środowiska i przeciwdziałania zmianom klimatu, innowacji oraz nowych technologii. Budżet: 140 000,00 zł. Cel szczegółowy 1.1. stanowi 2,25 % budżetu działania 19.2.	
Cel szczegółowy 1.2	Wzrost atrakcyjności obszaru w zakresie walorów Śliwkowego Szlaku	2 538 800,00 zł
Przedsięwzięcia	P.1.2.1 Rozwój ogólnodostępnej i niekomercyjnej lokalnej infrastruktury turystycznej, rekreacyjnej w tym z wykorzystaniem zasobów lokalnych. Budżet- 2 250 000,00 zł. P.1.2.2 Działania promujące zasoby i walory obszaru, w szczególności w oparciu o markę Śliwkowego Szlaku”. Budżet: 288 800,00 zł Cel szczegółowy 1.2. stanowi 31,19 % budżetu działania 19.2.	
Cel szczegółowy 1.3	Rozwój oferty kulturalnej i dziedzictwa obszaru	1 281 200,00 zł
Przedsięwzięcia	P.1.3.1 Budowa lub rozwój oferty kulturalnej na rzecz mieszkańców obszaru i turystów. Budżet: 584 700,00 zł. P.1.3.2 Remont, odnowienie, zagospodarowanie obiektów dziedzictwa kulturowego, jako wkład w zachowanie tradycji. Budżet: 696 500,00 zł. Cel szczegółowy 1.3. stanowi 16,02 % budżetu działania 19.2.	
Razem cel ogólny 1.0 ZRÓWNOWAŻONY ROZWÓJ OBSZARU W OPARCIU O ZASOBY LOKALNE		4 000 000,00 zł.
Cel szczegółowy 2.1	<i>Tworzenie i rozwój przedsiębiorstw poprzez wykorzystanie potencjału obszaru i jego mieszkańców</i>	3 000 000,00 zł.
Przedsięwzięcia	P.2.1.1 Tworzenie przedsiębiorstw, w szczególności z zakresu branży turystycznej, rekreacyjnej i małego przetwórstwa. Budżet: 1 200 000 zł. P.2.1.2 Rozwój przedsiębiorstw, w szczególności z zakresu branży turystycznej, rekreacyjnej i małego przetwórstwa. Budżet: 1 800 000,00 zł. W ramach celu szczegółowego 2.1 można otrzymać dofinansowanie w wysokości 26 tys. do 120 tys. zł. Ogółem zostanie wydatkowana kwota 3 000 000,00 zł co stanowi 37,50 % budżetu działania 19.2 oraz powstaną nowe miejsca pracy.	
Cel szczegółowy 2.2	Włączenie współpracy w rozwój rynku lokalnego produktów i usług	1 000 000,00 zł.
Przedsięwzięcie	P.2.2.1 Działalność centrum przetwórstwa lokalnego. Budżet: 1 000 000,00 zł. Na cel szczegółowy 2.2. przeznaczono kwotę 1 000 000,00 zł co stanowi 12,5 % budżetu działania 19.2	
Razem cel ogólny 2.0 Rozwój obszaru w oparciu o przedsiębiorczość mieszkańców		4 000 000,00
Razem cele ogólne 1.0 i 2.0 (poddziałania 19.2)		8 000 000,00

9 PLAN KOMUNIKACJI

Działania komunikacyjne są sprofilowane zgodnie z potrzebami beneficjentów i potencjalnych beneficjentów. Wynikają z doświadczeń z lat wdrażania LSR 2007-2014, a także z wniosków z badania mieszkańców i całego procesu partycypacyjnego przygotowania LSR (etap V partycypacyjnego przygotowania LSR), został skonsultowany ze społecznością lokalną, w szczególności poprzez informacje zawarte w ankiecie. Naczelną zasadą komunikacji jest przekazywanie rzetelnej i wystarczającej informacji adresatom i podawanie jej w odpowiednim czasie i z odpowiednim wyprzedzeniem:

- potencjalni beneficjenci otrzymują informację dającą podstawy do podjęcia decyzji o udziale w konkursach (w tym informacje dotyczące kryteriów oceny i wyboru projektów oraz informacje o zobowiązaniach wynikających z podpisania umowy dotacyjnej);
- w trakcie realizacji projektu beneficjenci otrzymują kompleksową informację pozwalającą na sprostanie wymaganiom realizacji projektu i jego rozliczenia.

Grupy docelowe komunikacji zgodnie z przeprowadzoną Diagnozą oraz analizą SWOT to: Mieszkańcy, Przedsiębiorcy, Organizacje pozarządowe, Liderzy lokalni, Producenci produktów lokalnych, Uczniowie, Turyści, Instytucje i organizacje ponadlokalne, GRUPY DEFAWORYZOWANE: Młodzież do 35 roku życia; osoby powyżej 50 roku życia; kobiety; osoby z niepełno sprawnościami oraz osoby z utrudnionym dostępem do kultury.

Cele komunikacji LSR „Na Śliwkowym Szlaku”

Cel 1. Bieżące informowanie potencjalnych wnioskodawców o zasadach i kryteriach udzielenia wsparcia oraz o stanie realizacji LSR. **Cel 2.** Wspieranie projektodawców i beneficjentów na każdym etapie realizacji operacji oraz zwiększenie zaangażowania mieszkańców w działalność LGD. **Cel 3.** Promocja dobrych praktyk osiągniętych dzięki wdrażaniu LSR - uzyskanie informacji zwrotnej na temat oceny jakości pomocy świadczonej przez LGD pod kątem konieczności przeprowadzenia ewentualnych korekt w tym zakresie. **Cel horyzontalny:** Komunikacja marki „Śliwkowego Szlaku”

Wskaźniki działań komunikacyjnych:

- Liczba spotkań informacyjno – konsultacyjnych; - Liczba działań aktywizujących podmioty; - Liczba działań analityczno-badawczych związanych z działalnością LGD; - Liczba działań dot. współpracy lokalnej inicjowanej przez LGD; - Liczba działań komunikacyjnych związanych z działalnością LGD.

Realizacja Planu komunikacji będzie na bieżąco monitorowana i aktualizowana przez LGD. Plan komunikacji jest przyjmowany uchwałą przez Zarząd LGD.

10 ZINTEGROWANIE

1. Zgodność i komplementarność z innymi dokumentami planistycznymi/strategicznymi

LSR Stowarzyszenia „Na Śliwkowym Szlaku” jest zgodna z podstawowymi dokumentami o charakterze strategicznym i planistycznym na poziomie lokalnym, subregionalnym, regionalnym i narodowym. LSR bierze pod uwagę przede wszystkim opracowania dotyczące zidentyfikowanych potrzeb rozwoju społeczności lokalnych. Odniesienie do dokumentów strategicznych wykonano dla celów ogólnych (I i II) oraz wykazano integrację w ramach uzupełnienia działań beneficjentów o cel ogólny III „Rozwój obszaru na bazie działań LGD”.

Poziom narodowy:

W ramach Programu Operacyjnego Wiedza Edukacja Rozwój (POWER 2014-2020) za najważniejsze priorytety w odniesieniu do LSR należy uznać: młodzi na rynku pracy: „wsparcie ludzi młodych, do 29 roku życia bez pracy, w tym w szczególności osób, które nie uczestniczą w kształceniu i szkoleniu (tzw. młodzież NEET)”; poprawa jakości polityki publicznej w odniesieniu do rynku pracy, gospodarki i edukacji, a szczególnie; innowacyjność w aspekcie społecznym oraz współpraca ponadnarodowa;

Dokumenty regionalne

CELE LSR	Strategia Rozwoju Województwa Małopolskiego na lata 2011 - 2020	RPO Województwa Małopolskiego na lata 2014 – 2020
Cel ogólny I : Zrównoważony rozwój obszaru w oparciu o zasoby lokalne.	3.5 Rozwój infrastruktury dla społeczeństwa informacyjnego, 6.3 Poprawa bezpieczeństwa społecznego: integrująca polityka społeczna, 7.2 Kształtowanie i rozwój aktywności obywatelskiej oraz wzmacnianie kapitału społecznego, 2.1 Ochrona małopolskiej przestrzeni kulturowej, 2.2 Zrównoważony rozwój infrastruktury oraz komercjalizacja usług czasu wolnego, 2.4 Wzmocnienie promocji dziedzictwa regionalnego oraz oferty przemysłów czasu wolnego, 6.1 Poprawa bezpieczeństwa ekologicznego oraz wykorzystanie ekologii dla rozwoju Małopolski	Oś 6: Dziedzictwo regionalne, Oś 11: Rewitalizacja przestrzeni regionalnej, Oś 5: Ochrona środowiska, Oś 9: Region spójny społecznie, Oś 1: Gospodarka wiedzy
Cel ogólny II: Rozwój obszaru w oparciu o przedsiębiorczość mieszkańców	1.4 Rozwój kształcenia zawodowego i wspieranie zatrudnienia, 1.5 Wzmacnianie i promocja przedsiębiorczości, 5.2 Rozwój gospodarczy małych i średnich miast oraz terenów wiejskich	Oś 3: Przedsiębiorcza Małopolska, Oś 8: Rynek pracy, Oś 9: Region spójny społecznie, Oś 5: Ochrona środowiska

Na poziomie regionalnym można jeszcze wymienić spójność LSR z „Regionalną Strategią Innowacji” – począwszy od działań popularyzacyjnych i edukacyjnych aż po inwestycyjne i infrastrukturalne. Mając na względzie powyższe zapisy dokumentów na poziomie regionalnym do szczególnie spójnych z nimi wskazań LSR należy uznać

Strategie na poziomie lokalnym

CELE LSR	Czchów	Iwkowa
Cel ogólny I : Zrównoważony rozwój obszaru w oparciu o zasoby lokalne.	- integracja społeczna oraz wsparcie środowisk marginalizowanych - intensyfikacja działań promocyjnych i marketingowych m.in. poprzez aktywny udział w organizacjach pozarządowych i związkach gmin - doskonalenie narzędzi komunikacji społecznej (Internet) oraz waloryzacja oferty turystyczno-rekreacyjnej sołectw wchodzących w skład gminy	- Wspieranie rolników w procesie pozyskiwania nowych rynków zbytu dla ich wyrobów, w szczególności wyrobów regionalnych. - Wspieranie rozwoju agroturystyki - Tworzenie warunków sprzyjających powstawaniu gospodarstw ekologicznych.
Cel ogólny II: Rozwój obszaru w oparciu o przedsiębiorczość mieszkańców	- Rozwój inwestycji w oparciu o potencjał gospodarczy rodzimych przedsiębiorstw (Biznes in Czchów), integracja informacji (bank danych), tworzenie powiązań kooperacyjnych pomiędzy przedsiębiorstwami,	- Podnoszenie poziomu jakości istniejących produktów turystycznych, poszerzanie zakresu usług placówek turystycznych i innych gminnych instytucji związanych z turystyką,

CELE LSR	Gródek n/ Dunajcem	Gnojnik
Cel ogólny I : Zrównoważony rozwój obszaru w oparciu o zasoby lokalne.	- Kreowanie całorocznej [...] oferty turystycznej oraz komercjalizacja usług związanych z turystyką, rekreacją i spędzaniem czasu wolnego. - Ochrona i wykorzystanie potencjału dziedzictwa oraz rozwój infrastruktury związanej z turystyką, rekreacją i spędzaniem czasu wolnego.	- aktywizacja zawodowa mieszkańców wsi i przeciwdziałanie wykluczeniom społecznym, - wspieranie edukacji mającej prowadzić do wzrostu zatrudnienia w dziedzinie usługowej. - przekonywanie lokalnej ludności do aktywnego włączenia się w realizację

		projektów,
Cel ogólny II: Rozwój obszaru w oparciu o przedsiębiorczość mieszkańców	- Kreowanie korzystnych warunków dla powstawania nowych miejsc pracy, - Zmniejszanie poziomu i społecznych skutków bezrobocia w Gminie.	- Tworzenie programów wspierających przedsiębiorczość. - Stwarzanie korzystnych warunków dla funkcjonowania i rozwoju przedsiębiorstw.

CELE LSR	Korzenna	Lipnica Murowana	Łososina Dolna
Cel ogólny I : Zrównoważony rozwój obszaru w oparciu o zasoby lokalne.	-Rozwój społeczeństwa informacyjnego - Pielęgnowanie kultury i integracja społeczna mieszkańców gminy - Rozwój i promocja turystyki w oparciu o dostępne zasoby kulturowe i społeczne.	- Szersze wykorzystanie walorów turystycznych gminy. - Renowacja obiektów i obszarów dziedzictwa kulturowego oraz ich promocja - Promocja oferty kulturalnej gminy	- Wysoka atrakcyjność turystyczna i rekreacyjna [...] dzięki wykorzystaniu potencjału przyrodniczego i dziedzictwa kulturowego;
Cel ogólny II: Rozwój obszaru w oparciu o przedsiębiorczość mieszkańców	- Skuteczna ochrona środowiska, zgodna z polityką zrównoważonego rozwoju. - Zapewnienie dobrych warunków działania gospodarstw rolnych oraz zrównoważonego rozwoju obszarów wiejskich - Wspieranie rozwoju przedsiębiorczości na terenie gminy.	- Wspieranie sektora MMSP. - Budowa nowoczesnego rynku pracy. - Rozwój bazy turystycznej, zwłaszcza agroturystycznej. - Rozwój usług turystycznych - Rozwój rolnictwa ekologicznego na terenie gminy.	- Dobrze rozwinięta sfera usług i drobnej produkcji; - Wysoka jakość i dostępność usług publicznych - Wysoki poziom bezpieczeństwa publicznego i dbałość o środowisko naturalne

Strategia na poziomie sub-regionalnym

CELE LSR	Subregionalny Program Rozwoju Województwa Małopolskiego 2014-2020
Cel ogólny I : Zrównoważony rozwój obszaru w oparciu o zasoby lokalne.	- Rewitalizacja miast w oparciu o plany rozwoju obszarów miejskich - Pakiet działań dla rozwoju kapitału ludzkiego, komplementarnych wobec działań infrastrukturalnych
Cel ogólny II: Rozwój obszaru w oparciu o przedsiębiorczość mieszkańców	- Poprawa warunków dla rozwoju gospodarczego subregionu: - Poprawa warunków dla rozwoju przemysłów czasu wolnego w subregionie: - Uzupełnienie deficytów w zakresie lokalnej infrastruktury społecznej: - Rozwój infrastruktury ochrony środowiska o zasięgu ponadlokalnym

Strategie na poziomie powiatowym

CELE LSR	Powiat bocheński	Powiat brzeski	Powiat nowosądecki
Cel ogólny I : Zrównoważony rozwój obszaru w oparciu o zasoby lokalne.	-Atrakcyjna infrastruktura turystyczno-rekreacyjna - Rozwój kultury oraz zagospodarowanie czasu wolnego	- Atrakcyjna infrastruktura turystyczno-rekreacyjna - Rozwój kultury oraz zagospodarowanie czasu wolnego	-Zwiększanie atrakcyjności turystycznej - Wzmocnienie partycypacji społecznej w powiecie

Cel ogólny II: Rozwój obszaru w oparciu o przedsiębiorczość mieszkańców	- Uelastycznienie zasobów rynku pracy - Kreatywna przedsiębiorczość i współpraca międzysektorowa	- Uelastycznienie zasobów rynku pracy -Kreatywna przedsiębiorczość i współpraca międzysektorowa	- Wspieranie rozwoju przedsiębiorczości [...], - Poprawa stanu środowiska naturalnego
--	---	--	--

Na poziomie powiatów realizowane są **strategie dotyczące pomocy społecznej**. Powiat nowosądecki: „Powiatowa Strategia Rozwiązywania Problemów Społecznych na lata 2006-2015”, w której cel II „Zapobieganie marginalizacji grup społecznych” oraz cel III „Aktywne i odpowiedzialne uczestnictwo młodzieży w życiu społeczności lokalnej” są spójne z celami LSR Stowarzyszenia „Na Śliwkowym Szlaku”. Powiat brzeski: w „Strategii Rozwiązywania Problemów Społecznych w Powiecie Brzeskim na Lata 2008 – 2015” zapisano – spójne z LSR – cele strategiczne: „przeciwdziałanie bezrobociu”, „zmniejszenie bezrobocia wśród młodzieży do 24 lat”, „Aktywizacja osób bezrobotnych na obszarach wiejskich”. Powiat bocheński: „Strategia Rozwiązywania Problemów Społecznych dla Powiatu bocheńskiego na lata 2014 – 2020”, w której cel główny „Zaspokajanie potrzeb społecznych oraz przeciwdziałanie zagrożeniom w stopniu zapewniającym równowagę społeczną i rozwój Powiatu, ze szczególnym uwzględnieniem działań na rzecz osób, rodzin i grup zagrożonych ubóstwem i wykluczeniem społecznym jest spójny z LSR.

2. Integracja różnych metod, sektorów, partnerów, zasobów, branż działalności gospodarczej

Podejście Leader zastosowane w LSR „Na Śliwkowym szlaku” ma wielosektorową podstawę, integrującą wiele działalności i branż. Zaplanowane przedsięwzięcia są spójne, powiązane ze sobą i koordynowane, jako integralna całość. Zintegrowanie dotyczy wszystkich działań w ramach LSR (poczynając od partycypacyjnego procesu opracowania LSR, podczas którego integracja lokalnych podmiotów włączonych w budowę założeń programowych przełożyła się na integracyjny charakter planowanych działań), połączonych celami programu i podejścia RLKS (cele szczegółowe oraz przedsięwzięcia zawarte w LSR na lata 2014-2020 są zintegrowane z celami przekrojowymi PROW na lata 2014-2020, dotyczącymi innowacyjności, przeciwdziałaniu zmianom klimatu oraz ochrony środowiska). W ramach realizacji LSR tworzone są związki między różnymi partnerami gospodarczymi, społecznymi, kulturowymi, środowiskowymi (partnerstwa). Dodatkowym elementem integrującym wszystkie działania jest promocja marki „Śliwkowego Szlaku”, zapisana jako horyzontalny cel w Planie komunikacji z mieszkańcami obszaru.

Cele LSR wykazują zintegrowane podejście poprzez **spójność i kompleksowość celów** ogólnych, celów szczegółowych a zarazem planowanych przedsięwzięć. Wykorzystanie lokalnych zasobów do rozwoju obszaru wpłynie pozytywnie na rozwój przedsiębiorczości, co jest kluczowe z punktu widzenia całego obszaru. Pobudzenie przedsiębiorczości związane jest także ze zwiększeniem aktywności społeczności lokalnej na obszarze LSR, będącej bodźcem do wielu wspólnych inicjatyw łączących sektory: społeczny, gospodarczy i publiczny oraz mieszkańców. Zintegrowane podejście przejawia się również w ramach przedsięwzięć. Planowane projekty zakładają udział w nich **partnerów z różnych sektorów**, przedsiębiorców z różnych branż oraz organizacji pozarządowych i instytucji działających na rzecz obszarów wiejskich. Ukierunkowanie na integrację obszaru oraz jego mieszkańców ma swoje odzwierciedlenie w kryteriach wyboru operacji, które podkreślają integracyjny charakter podejmowanych działań, gdzie premiowane jest partnerstwo międzysektorowe. W ramach rozwoju obszaru realizowanego poprzez LSR zaplanowano różnorodne metody, dzięki którym zdiagnozowane problemy, mające różne podłoże i skalę, będą możliwe do wyeliminowania lub zminimalizowania negatywnych skutków ich oddziaływania.

Stowarzyszenie „Na Śliwkowym Szlaku” w ramach przeprowadzonej Diagnozy, analizy SWOT oraz konsultacji społecznych zidentyfikowało potrzebę intensyfikacji działań w obszarze społeczeństwa obywatelskiego (problem: Niewystarczająca współpraca pomiędzy sektorami, szczególnie samorządami i organizacjami pozarządowymi oraz pomiędzy różnymi sektorami/podmiotami wspomagającymi rozwój przedsiębiorczości). Sformułowany **Cel szczegółowy 1.1: Wzmocnienie społeczeństwa obywatelskiego** zapewni interwencję w obszarze różnego rodzaju integrujących działań, których podjęcie przyczyni się do zniwelowania związanego z tym celem problemu. W ramach planowanych metod podjęte będą różnego rodzaju działania integrujące podmioty (szkolenia i inne formy edukacyjne, budowa partnerstw integrujących przedstawicieli różnych branż wokół wspólnej inicjatywy.), które przyczynią się do podniesienia kompetencji mieszkańców ze szczególnym uwzględnieniem grup defaworyzowanych. W odniesieniu do

problematyki wpływającej na sformułowany **Cel szczegółowy 1.2 Wzrost atrakcyjności obszaru w zakresie walorów Śliwkowego Szlaku** planuje się realizację różnego rodzaju działań w obrębie ogólnodostępnej i niekomercyjnej lokalnej infrastruktury turystycznej, rekreacyjnej oraz działań w oparciu o markę Śliwkowego Szlaku. W ramach powyższego celu wspierane będą inicjatywy wzmacniające turystycznie i promujące obszar, w szczególności w powiązaniu z marką „Śliwkowego Szlaku” poprzez zintegrowanie inicjatyw lokalnych. LGD planuje premiować te operacje, które będą się wpisywać w rozwój obszaru nie ograniczając się do własnej miejscowości/gminy, ale włączają się w określony przez LGD Plan Budowania Marki (w tym również w odniesieniu do Operacji Własnej łączącej inicjatywy wokół budowy marki „Śliwkowy Szlak”) oraz **zintegrują przedstawicieli wielu branż działalności gospodarczej ze szczególnym uwzględnieniem:**

1. **branży turystycznej** (gastronomia, obiekty zakwaterowania)
2. **branży produktów lokalnych** (przetwórstwo, rolnictwo, sadownictwo)
3. **branży handlowej** (sklepy, hurtownie)

Udział przedstawicieli tych branż we wspólnych inicjatywach związanych ze zrównoważonym rozwojem obszaru, przyczyni się do integracji i wzmocnienia współpracy na obszarze Stowarzyszenia „Na Śliwkowym Szlaku” poprzez wykorzystanie jego największych walorów, czyli zasobów lokalnych. Ponadto zakłada się:

- **Integracja podmiotów związanych z dziedzictwem kulturowym i historycznym** obszaru poprzez wykorzystanie potencjału w tym zakresie do budowania oferty turystycznej obszaru
- Koordynację działań związanych ze zwiększeniem dostępności produktów lokalnych poprzez **integrację podmiotów instytucjonalnych** (UG, goki, biblioteki) oraz ngo w zakresie inicjowania działań wspierających grupy defaworyzowane w zakładaniu działalności gospodarczych wykorzystujących zasoby lokalne.
- **Zintegrowanie działań prorozwojowych**, z aktywnym udziałem podmiotów reprezentujących różne obszary społecznego zaangażowanie, poprzez włączenie ich w proces decyzyjny na poziomie lokalnym.

11 MONITORING I EWALUACJA

LGD „Na Śliwkowym Szlaku” podczas budowania LSR przeprowadziło konsultacje społeczne w kontekście zasad i procedur LSR za pomocą ankiety, dużarów doradczych oraz dyskusji podczas spotkań „Popołudnie z LGD przy kawie i śliwce”. Respondenci zwrócili szczególną uwagę na potrzebę stałego monitorowania realizacji LSR oraz przede wszystkim na przekazywanie informacji o wynikach tego procesu na stronie internetowej LGD. **Na bazie doświadczeń poprzedniego okresu programowania 2007-2013 Stowarzyszenie monitorować będzie pełny proces wdrażania LSR, w tym Poddziałanie 19.2, 19.3 i 19.4. Wyniki z monitorowanych działań stanowiąc będą podstawę przeprowadzenia ewaluacji własnej.**

Proces monitoringu i ewaluacji LSR na lata 2014-2023 będzie wspierany narzędziami informatycznymi pozwalającymi znacznie usprawnić pracę osób monitorujących, a sam proces będzie wykonywany przez Zarząd, Zespół ds. Monitoringu i ewaluacji oraz pracowników Biura, z możliwością zlecenia części zadań z tym związanych ekspertom zewnętrznym. Proces ten opisany jest w procedurze monitoringu stanowiącym załącznik do LSR.

LGD przeprowadzać będzie:

- **monitoring** – na bieżąco z realizacji LSR – **Raport Zespołu ds. Monitoringu i ewaluacji opracowywany będzie raz w roku** -

- **ewaluację** - systematycznie, po każdym zrealizowanym okresie, tj. **2016-2018, następnie 2019-2021 i na koniec okresu programowania 2022-2023 (3 dokumenty ewaluacyjne).**

Zakres przedmiotowy monitoringu wdrażania LSR

Badany element	Wykonawca badania/raportu	Źródło danych	Czas i okres pomiaru
----------------	---------------------------	---------------	----------------------

<ul style="list-style-type: none"> - stopień realizacji LSR (celów, przedsięwzięć i wskaźników), - wykorzystanie budżetu, - jakość stosowanych kryteriów wyboru operacji i procedur, - oddziaływanie realizacji LSR na rozwój lokalny, - efektywność pracy biura i organów LGD, - ocena przebiegu konkursów, - ocena planu komunikacji - efektywność animacji i doradztwa oraz pracy biura i funkcjonowania organów LGD 	Zespół ds. Monitoringu i ewaluacji wspólnie z pracownikami biura oraz Zarządem LGD	Sprawozdania beneficjentów, rejestr danych LGD, ankiety online ze strony internetowej, informacje z wykonania planu komunikacji i budżetu	Czas (raz w roku, najpóźniej do kwietnia roku następującego po badanym okresie), okres pomiaru (zamknięty rok realizacji LSR). Raporty podsumowujące zebrane dane narastająco za badane okresy (np. stopień realizacji wskaźników)
---	--	---	--

Zakres przedmiotowy ewaluacji wdrażania LSR

Badane element	Wykonawca badania/raportu	Źródło danych	Czas i okres pomiaru
<ul style="list-style-type: none"> - stopień procesu wdrażania LSR oraz funkcjonowania LGD na bazie pozyskanych w ramach monitoringu danych w stosunku do założeń ujętych w LSR - jakość i zakres wdrożenia ujętych w Raportach Zespołu ds. Monitoringu i ewaluacji uwag i zaleceń - w drugim i trzecim okresie badany będzie wskaźnik oddziaływania wdrażania LSR 	Zespół ds. Monitoringu i ewaluacji wspólnie z pracownikami biura oraz Zarządem LGD oraz eksperci zewnętrzeni	Roczne raporty Zespołu ds. Monitoringu i ewaluacji, zewnętrzne dane statystyczne (GUS), dane zewnętrzne (gminy, powiaty, PUP)	Po każdym zrealizowanym okresie, tj. 2016-2018, następnie 2019-2021 i na koniec okresu programowania 2022-2023 (3 dokumenty ewaluacyjne) – po otrzymaniu raportów za zamknięte okresy wdrażania LSR

Wykorzystanie wyników z monitoringu i ewaluacji

Zespół ds. Monitoringu i ewaluacji swoje uwagi i wnioski prezentuje najpierw Zarządowi, a następnie rekomendacje są dystrybuowane do poszczególnych organów. Wnioski dotyczące partnerstwa oraz społeczności lokalnej są publikowane na stronie internetowej ze wskazaniem potrzeby nawiązania dyskusji w środowisku na temat działalności LGD oraz procesu wdrażania LSR. Procedura formalna kończy się na Walnym Zebraniu Członków, gdzie uczestnicy po dyskusji, podejmują uchwałę w sprawie przyjęcia rocznego Raportu Zespołu (dot. monitoringu) oraz wskazań wykorzystania jego wniosków do aktualizacji Lokalnej Strategii Rozwoju, usprawnienia pracy Biura LGD, Zarządu, Rady, jak i funkcjonowania całego partnerstwa. Roczne Raporty służą do przeprowadzenia ewaluacji, która jest narzędziem weryfikacji skuteczności podejmowanych przez LGD działań, w szczególności wskazanych w Raporcie dot. monitoringu zaleceń i kierunków poprawy jakości wdrażania LSR na przyszłość.

Stosowane kryteria ewaluacyjne

Kryterium **skuteczności** bezpośrednio pozwoli ocenić, na ile skuteczne są działania w zakresie osiągania celów określonych w dokumentach programowych oraz jak skuteczna jest działalność biura. Z kryterium skuteczności powiązane jest również kryterium **użyteczności**, które rozumiane jest jako kryterium pozwalające ocenić stopień zaspokojenia istotnych potrzeb grup docelowych lub przyczynienia się do rozwiązania problemów, niezależnie od tego, czy były one zasygnalizowane przez cele interwencji. Zastosowane będzie także kryterium **trwałości** rozumiane jako podkreślenie i kontynuacja tych obszarów interwencji w ramach LSR, które przynoszą pozytywne rezultaty i mogą znacząco wpłynąć na dalszy rozwój obszaru LGD.

12 STRATEGICZNA OCENA ODDZIAŁYWANIA NA ŚRODOWISKO

Stowarzyszenie „Na Śliwkowym Szlaku” zwróciło się do Regionalnej Dyrekcji Ochrony Środowiska w Krakowie z prośbą o uzgodnienie konieczności przeprowadzenia strategicznej oceny oddziaływania na środowisko dla projektu dokumentu „Strategia rozwoju lokalnego kierowanego przez społeczność obszaru Lokalnej Grupy Działania Stowarzyszenie „Na Śliwkowym Szlaku” na lata 2014-2020”. Zgodnie z art. 47 ustawy z dnia 3 października 2008r. o udostępnianiu informacji o środowisku i jego ochronie, udziale społeczeństwa w ochronie środowiska oraz o ocenach oddziaływania na środowisko (Dz.U. 2013, poz. 1235, t.j. z późn. zm.) Regionalny Dyrektor Ochrony Środowiska w Krakowie w piśmie z dnia 26.11.2015 r. będącym odpowiedzią informuje, że „przedstawiony projekt Strategii Rozwoju Lokalnego przygotowanego przez Lokalną Grupę Działania Stowarzyszenie „Na Śliwkowym Szlaku” nie wymaga przeprowadzenia strategicznej oceny oddziaływania na środowisko w myśl przepisów ustawy o oś.

BIBLIOGRAFIA

1. Inwestorzy zagraniczni w Małopolsce 2012, Małopolskie Obserwatorium Gospodarki, Departament Polityki Regionalnej UMWM, Kraków 2014
2. Strategia Rozwoju Powiatu Bocheńskiego na lata 2014-2020, Rada Powiatu Bocheńskiego, Bochnia
3. Strategia Rozwoju Powiatu Nowosądeckiego na lata 2006-2013, Nowy Sącz 2005,
4. Strategia Rozwoju Powiatu Brzeskiego na lata 2014-2020, Brzesko 2014
5. Strefy Aktywności Gospodarczej w Małopolsce. Stan aktualny i plany, Małopolskie Obserwatorium Gospodarki, Departament Polityki Regionalnej UMWM, Kraków 2015
6. Ewaluacja LSR Stowarzyszenia „Na Śliwkowym Szlaku” na lata 2009 – 2011 oraz 2008 – 2015
7. Strategia wolontariatu obszaru Stowarzyszenia „Na Śliwkowym Szlaku” opracowana w ramach projektu finansowanego z PO Fundusz Inicjatyw Obywatelskich, październik 2012
8. Badanie aktualnych zasobów turystycznych i produktów lokalnych obszaru Śliwkowego Szlaku, Iwkowa 2015
9. Raport stanu liczbowego zasobów infrastruktury turystyczno-rekreacyjnej na obszarze Śliwkowego Szlaku,
10. Diagnoza społeczno-gospodarcza obszaru Stowarzyszenia „Na Śliwkowym Szlaku”, Iwkowa 2015
11. Diagnoza gminy Korzenna w roku 2015
12. Raport z ewaluacji własnej LGD Korzenna za rok 2013 i 2014.
13. Pismo Regionalnego Dyrektora Ochrony Środowiska w Krakowie z dnia 26 listopada 2015 r.,
14. Rozporządzenie Parlamentu Europejskiego i Rady (UE) nr 1303/2013 z dnia 17 grudnia 2013 r.
15. Rozporządzenie Parlamentu Europejskiego i Rady (UE) nr 1305/2013 z dnia 17 grudnia 2013 r.
16. Rozporządzenie Parlamentu Europejskiego i Rady (UE) nr 1306/2013 z dnia 17 grudnia 2013 r.
17. Wspólne Wytyczne Dyrekcji Generalnych Komisji Europejskiej, AGRI, EMPL, MARE i REGIO, na temat rozwoju lokalnego kierowanego przez społeczność w ramach europejskich funduszy strukturalnych i inwestycyjnych
18. Wytyczne dla podmiotów lokalnych dotyczące rozwoju lokalnego kierowanego przez społeczność
19. Zasady realizacji instrumentu Rozwój lokalny kierowany przez społeczność w Polsce, Warszawa 2014
20. Bienias S. i in., *Ewaluacja. Poradnik dla pracowników administracji publicznej*, Ministerstwo Rozwoju Regionalnego, Warszawa 2012
21. Bloch E., Kościelecki P., Śpiewak R., Zalewska K., *Podręcznik tworzenia i ewaluacji wskaźników w lokalnych strategiach rozwoju*, Warszawa 2010

ZAŁĄCZNIKI DO LSR

I. PROCEDURA AKTUALIZACJI LSR

Nieodłączną częścią wdrażania LSR jest jej aktualizacja, która jest przeprowadzana na podstawie oceny procesu wdrażania oraz uwarunkowań, wpływających na ten proces, jak również konieczności aktualizacji wynikającej ze zmian otoczenia prawnego. Częścią procesu aktualizacji jest monitoring: uwarunkowań określonych w SWOT, poszczególnych przedsięwzięć realizowanych w ramach LSR, planu komunikacji w ramach działalności LGD.

Aktualizacja LSR przeprowadzana jest na podstawie danych dotyczących zakończonego roku kalendarzowego, po dokonaniu podsumowania wykonania LSR za rok poprzedni lub też doraźnie – jako skutek istotnych zmian uwarunkowań jej wdrażania. **Za proces aktualizacji odpowiada Zarząd, który przeprowadza ją w oparciu o raport Zespołu ds. Monitoringu i ewaluacji raz w roku. Za pozyskanie danych do raportu odpowiada Biuro LGD, które w sposób ciągły prowadzi konsultacje społeczne wdrażania LSR, przyjmując od osób zainteresowanych zgłoszenia dotyczące potrzeby zmiany zapisów LSR** (formularz zmian jest cały czas dostępny na stronie internetowej Stowarzyszenia i zawiera wskazanie proponowanej zmiany wraz z uzasadnieniem oraz propozycją nowego zapisu). Biuro LGD przyjmuje też wnioski od organów Stowarzyszenia (Rady, Komisji Rewizyjnej) oraz od Zespołu ds. Monitoringu i ewaluacji. Zgłoszone zmiany są analizowane przez Zespół ds. Monitoringu i ewaluacji i stanowią podstawę wykonania raportu. Zarząd może dodatkowo podjąć decyzję o zleceniu ekspertom zewnętrznym analizy związanej z koniecznością aktualizacji dokumentów Stowarzyszenia. Zarząd dokonuje ostatecznej decyzji o zmianach. Aktualizacja LSR jest wyłączną kompetencją Zarządu zgodnie ze statutem (art. 24 ust. 4) i dokonywana jest poprzez przyjęcie uchwały przez Zarząd o aktualizacji LSR. W ramach aktualizacji LSR możliwa jest zmiana celów i przedsięwzięć, a decyzję tę podejmuje Walne Zebranie Członków po przeprowadzeniu konsultacji społecznych oraz ponownej analizy SWOT. Aktualizacji poddawany jest również prowadzony przez Zarząd **Rejestr interesów członków Rady**.

Proces aktualizacji:

Zbieranie danych: Informacje pozyskane od mieszkańców - na stronie www oraz w siedzibie stowarzyszenia będzie umieszczony formularz aktualizacji LSR dostępny dla każdego zainteresowanego; Wnioski z przeprowadzonych przez Zespół ds. Ewaluacji i monitoringu ewaluacji okresowych; Wnioski od organów Stowarzyszenia, szczególnie Rady, Komisji Rewizyjnej

Analiza danych, konsultacje:

Dane zbierane są przez Zarząd (za pośrednictwem Biura LGD) po czym dokonywana jest ich analiza przez Zarząd wraz z pracownikami Biura. Do uczestnictwa w procesie analizy mogą zostać zaproszeni członkowie Zespołu oraz Przewodniczący Rady. Zarząd może podjąć decyzję o wykorzystaniu dodatkowych narzędzi np. przeprowadzeniu konsultacji społecznych w terenie, dokonaniu ponownej analizy SWOT, przekazaniu dokumentów do konsultacji ekspertom zewnętrznym. Następnie proponowane zmiany są konsultowane ze społecznością lokalną.

Przyjęcie aktualizacji LSR

Zarząd podejmuje ostateczną decyzję o zmianach w LSR.

Przyjęte uchwałą Zarządu zmiany przedstawiane są Walnemu Zebraniu Członków Stowarzyszenia (na najbliższym posiedzeniu) oraz upowszechniane w ramach systemu komunikacji LGD.

II. PROCEDURY DOKONYWANIA EWALUACJI I MONITORINGU

Za proces ewaluacji i monitoringu odpowiada Zarząd, który otrzymuje od Zespołu ds. Monitoringu i ewaluacji roczny raport dotyczący przeprowadzonych badań. Raport zawiera w sobie informacje dotyczące działalności LGD oraz procesu wdrażania LSR. Przy opracowaniu Raportu Zespół współpracuje ściśle z Biurem LGD. Raport przekazywany jest Zarządowi, który następnie podejmuje decyzję o przekazaniu go na najbliższe Walne Zebranie po zakończonym roku kalendarzowym, którego ten Raport dotyczy.

II.A) ELEMENTY FUNKCJONOWANIA LGD, KTÓRE BĘDĄ PODLEGAŁY EWALUACJI

W ramach przeprowadzanych ewaluacji ocenie poddawane będą ujęte we wnioskach z monitoringu elementy związane z bieżącym funkcjonowaniem LGD oraz efektywność wprowadzanych w życie zaleceń. W ewaluacji ujęte będą następujące informacje: funkcjonowanie organów LGD oraz Biura, wykonywanie planu szkoleń oraz planu komunikacji, a także wnioski związane z prawidłowym wykorzystaniem budżetu na działania związane z funkcjonowaniem LGD (z aktywizacją oraz projektami współpracy), oceną oddziaływania realizacji LSR na rozwój lokalny.

II.B) ELEMENTY WDRAŻANIA LSR, KTÓRE BĘDĄ PODLEGAŁY EWALUACJI

W ramach przeprowadzanych ewaluacji ocenie poddawane będą ujęte we wnioskach z monitoringu elementy związane z bieżącym wdrażaniem LSR oraz efektywność wprowadzanych w życie zaleceń. W ewaluacji ujęte będą następujące informacje dotyczące stopnia realizacji procesu wdrażenia LSR na bazie pozyskanych w ramach monitoringu danych w stosunku do założeń ujętych w LSR (odniesienie do ujętych w Raporcie danych dot. celów, przedsięwzięć i wskaźników, oceny procesu wykorzystania budżetu na poddziałanie 19.2).

II.C) ELEMENTY, KTÓRE BĘDĄ PODLEGAŁY MONITORINGOWI

W ramach procesu monitoringu badane będą następujące elementy, które następnie stanowiąc będą podstawę do opracowania rocznego Raportu Zespołu ds. Monitoringu i ewaluacji (narastająco za kolejne badane okresy): stopień realizacji LSR (celów, przedsięwzięć i wskaźników), wykorzystanie budżetu, jakość stosowanych kryteriów wyboru operacji i procedur, oddziaływanie realizacji LSR na rozwój lokalny, efektywność pracy biura i organów LGD, ocena przebiegu konkursów, ocena planu komunikacji, efektywność animacji i doradztwa oraz pracy biura i funkcjonowania organów LGD.

II. D) KRYTERIA, NA PODSTAWIE KTÓRYCH BĘDZIE PROWADZONA EWALUACJA

Kryterium **skuteczności** bezpośrednio pozwoli ocenić, na ile skuteczne są działania w zakresie osiągnięcia celów określonych w dokumentach programowych oraz jak skuteczna jest działalność biura. Z kryterium skuteczności powiązane jest również kryterium **użyteczności**, które rozumiane jest jako kryterium pozwalające ocenić stopień zaspokojenia istotnych potrzeb grup docelowych lub przyczynienia się do rozwiązania problemów, niezależnie od tego, czy były one zasygnalizowane przez cele interwencji. Zastosowane będzie także kryterium **trwałości** rozumiane jako podkreślenie i kontynuacja tych obszarów interwencji w ramach LSR, które przynoszą pozytywne rezultaty i mogą znacząco wpłynąć na dalszy rozwój obszaru LGD

II.E) CZAS, SPOSÓB I OKRES OBJĘTY POMIAREM

Monitoring CZAS: raz w roku, najpóźniej do kwietnia roku następującego po badanym okresie, **OKRES POMIARU:** zamknięty kolejny rok realizacji LSR, **SPOSÓB POMIARU:** zebranie danych i opracowanie raportów podsumowujących, narastająco za badane okresy.

Ewaluacja CZAS: po każdym zrealizowanym okresie, tj. 2016-2018, następnie 2019-2021 i na koniec okresu programowania 2022-2023, **OKRES POMIARU:** co trzy lata, z wyjątkiem ostatniego okresu (2 lata), po otrzymaniu raportów Zespołu ds. Monitoringu i ewaluacji za zamknięte okresy wdrażania LSR, **SPOSÓB POMIARU:** zebranie danych z rocznych raportów Zespołu ds. Monitoringu i ewaluacji, zewnętrznych danych statystycznych (GUS), dane zewnętrznych (gminy, powiaty, PUP) oraz ocena stopnia wdrożenia wskazań po przeprowadzonym monitoringu.

III. PLAN DZIAŁANIA WSKAZUJĄCY HARMONOGRAM OSIĄGANIA POSZCZEGÓLNYCH WSKAŹNIKÓW PRODUKTU

	Lata		2016-2018			2019-2021			2022 -2023			RAZEM 2016-2023		Poddziałanie/ zakres Programu
	Nazwa wskaźnika	Wartość z jednostką miary	% realizacji wskaźnika narastająco	Planowane wsparcie w PLN	Wartość z jednostką miary	% realizacji wskaźnika narastająco	Planowane wsparcie w PLN	Wartość z jednostką miary	% realizacji wskaźnika narastająco	Planowane wsparcie w PLN	Razem wartość wskaźników	Razem planowane wsparcie w PLN		
CEL OGÓLNY 1 Zrównoważony rozwój obszaru w oparciu o zasoby lokalne														
Cel szczegółowy 1.1 Wzmocnienie społeczeństwa obywatelskiego														
<i>Przedsięwzięcie 1.1.1</i> Podnoszenie kompetencji społeczeństwa lokalnego, w tym przedstawicieli grup defaworyzowanych	Liczba szkoleń	4 sztuki	100%	40 000,00	0,00	100%	0,00	0,00	100%	0,00	4	40 000,00	Poddziałanie 19.2	
<i>Przedsięwzięcie 1.1.2</i> Zbudowanie partnerstwa lokalnego, w tym w zakresie ochrony środowiska i przeciwdziałania zmianom klimatu, innowacji oraz nowych technologii	Liczba operacji mających na celu zbudowanie partnerstw lokalnych, w tym w zakresie ochrony środowiska i przeciwdziałania zmianom klimatu, innowacji oraz nowych technologii	7 partnerstw	100%	140000,00	0,00	100%	0,00	0,00	100%	0,00	7	140 000,00	Poddziałanie 19.2	
Razem cel szczegółowy 1.1				180 000,00		0,00		0,00		180 000,00				
Cel szczegółowy 1.2 Wzrost atrakcyjności obszaru w zakresie walorów Śliwkowego Szlaku														

<i>Przedsięwzięcie 1.2.1</i> Rozwój ogólnodostępnej i niekomercyjnej lokalnej infrastruktury turystycznej, rekreacyjnej w tym z wykorzystaniem zasobów lokalnych	Liczba nowych lub zmodernizowanych obiektów infrastruktury turystycznej, rekreacyjnej, w tym z wykorzystaniem zasobów lokalnych	8 inwestycji	80%	1800000,00	2 inwestycje	100%	450000,00	0,00	100%	0,00	10	2 250 000,00	Poddziałenie 19.2
<i>Przedsięwzięcie 1.2.2</i> Działania promujące zasoby i walory obszaru, w szczególności w oparciu o markę „Śliwkowego Szlaku”	Liczba inicjatyw wokół budowy i rozwoju marki „Śliwkowy Szlak”	12 Inicjatyw	100%	240 000,00	0,00	100%	0,00	0,00	100%	0,00	12	240 000,00	Poddziałenie 19.2
	Liczba działań łączących inicjatywy wokół marki „Śliwkowy Szlak”	7 Inicjatyw	100%	48 800,00	0,00	100%	0,00	0,00	100%	0,00	7	48 800,00	Poddziałenie 19.2
Razem cel szczegółowy 1.2					2 088 800,00		450 000,00			0,00		2 538 800,00	
Cel szczegółowy 1.3 Rozwój oferty kulturalnej i dziedzictwa obszaru													
<i>Przedsięwzięcie 1.3.1</i> Budowa lub rozwój oferty kulturalnej na rzecz mieszkańców obszaru i turystów	Liczba podmiotów działających w sferze kultury, które otrzymały wsparcie w ramach realizacji LSR	7 sztuk	100%	84 700,00	0,00	100%	0,00	0,00	100%	0,00	7	84 700,00	Poddziałenie 19.2
	Liczba operacji, obejmujących wyposażenie podmiotów działających w sferze kultury	7 sztuk	70%	350 000,00	3 sztuki	100%	150 000,00	0,00	100%	0,00	10	500 000,00	Poddziałenie 19.2

Przedsięwzięcie 1.3.2 Remont, odnowienie, zagospodarowanie obiektów dziedzictwa kulturowego, jako wkład w zachowanie tradycji	Liczba zabytków poddanych pracom konserwatorskim lub restauratorskim w wyniku wsparcia otrzymanego w ramach realizacji strategii	10 sztuk	71%	497 500,00	4 sztuki	100%	199 000,00	0,00	100%	0,00	14	696 500,00	Poddziałeni e 19.2
Razem cel szczegółowy 1.3				932 200,00			349 000,00			0,00		1 281 200,00	
Razem cel ogólny 1				3 201 000,00			799 000,00			0,00		4 000 000,00	
CEL OGÓLNY 2 Rozwój obszaru w oparciu o przedsiębiorczość mieszkańców													
Cel szczegółowy 2.1 Tworzenie i rozwój przedsiębiorstw poprzez wykorzystanie potencjału obszaru i jego mieszkańców													
Przedsięwzięcie 2.1.1 Tworzenie przedsiębiorstw, w szczególności z zakresu branży turystycznej, rekreacyjnej i małego przetwórstwa	Liczba operacji polegających na utworzeniu nowego przedsiębiorstwa, w szczególności z zakresu branży turystycznej, rekreacyjnej i małego przetwórstwa	14 sztuk	70%	840 000,00	6 sztuk	100%	360 000,00	0,00	100%	0,00	20	1 200 000,00	Poddziałeni e 19.2
Przedsięwzięcie 2.1.2 Rozwój przedsiębiorstw, w szczególności z zakresu branży turystycznej, rekreacyjnej i małego przetwórstwa	Liczba operacji polegających na rozwoju istniejącego przedsiębiorstwa, w szczególności z zakresu branży turystycznej, rekreacyjnej i małego przetwórstwa	9 sztuk	60%	1 080 000,00	6 sztuk	100%	720 000,00	0,00	100%	0,00	15	1 800 000,00	Poddziałeni e 19.2

Razem cel szczegółowy 2.1				1 920 000,00			1080000,00			0,00		3 000 000,00	
Cel szczegółowy 2.2 Włączenie współpracy w rozwój rynku lokalnego produktów i usług													
Przedsięwzięcie 2.2.1 Działalność centrum przetwórstwa lokalnego	Liczba centrów przetwórstwa lokalnego	2 sztuki	100%	1 000 000,00	0,00	100%	0,00	0,00	100%	0,00	2	1 000 000,00	Poddziałanie 19.2
Razem cel szczegółowy 2.2				1 000 000,00			0,00			0,00		1 000 000,00	
Razem cel ogólny 2				2 920 000,00			1080000,00			0,00		4 000 000,00	
Razem planowane wsparcie na przedsięwzięcia dedykowane tworzeniu i utrzymaniu miejsc pracy w ramach poddziałania Realizacja LSR PROW													% budżetu poddziałania Realizacja LSR
												4 000 000	50%

Plan działania dotyczący środków PROW w poddziałaniu 19.3 oraz 19.4

Nazwa wskaźnika	Lata		2016-2018			2019-2021			2022 -2023			RAZEM 2016-2023		Poddziałanie/ zakres Programu
	Wartość z jednostką miary % realizacji	Wskaźnika narastająco	Planowane wsparcie w PLN	Wartość z jednostką miary % realizacji	Wskaźnika narastająco	Planowane wsparcie w PLN	Wartość z jednostką miary % realizacji	Wskaźnika narastająco	Planowane wsparcie w PLN	Razem wartość wskaźników	Razem planowane wsparcie w PLN			
CEL OGÓLNY 3 Rozwój obszaru na bazie działań LGD														
Cel szczegółowy 3.1 Wzmocnienie działalności LGD														
Przedsięwzięcie 3.1.1 Aktywizacja w zakresie Śliwkowego Szlaku	Liczba spotkań informacyjno-konsultacyjnych LGD z mieszkańcami	28 sztuk	70%	35 000,00	8 sztuk	90%	10 000,00	4 sztuki	100%	5 000,00	40	50 000,00	Poddziałanie 19.4	
	Liczba działań aktywizujących podmioty	15 sztuk	60%	120 000,00	8 sztuk	92%	64 000,00	2 sztuki	100%	16 000,00	25	200 000,00	Poddziałanie 19.4	

	Liczba działań analityczno-badawczych związanych z działalnością LGD	4 sztuki	40%	40 000,00	3 sztuki	70%	30 000,00	3 sztuki	100%	30 000,00	10	100 000,00	Poddziałanie 19.4
	Liczba przygotowanych projektów współpracy lokalnej inicjowanych przez LGD	10 sztuk	50%	50 000,00	6 sztuk	80%	30 000,00	4 sztuki	100%	20 000,00	20	100 000,00	19.4 Aktywizacja
Przedsięwzięcie 3.1.2 Sprawne funkcjonowanie LGD	Liczba działań związanych z bieżącym funkcjonowaniem LGD	3 lata	38%	361000,00	3 lata	76%	361 000,00	2 lata	100%	228 000,00	8	950 000,00	Poddziałanie 19.4
	Liczba działań komunikacyjnych związanych z działalnością LGD	12 sztuk	48%	48 000,00	8 sztuk	80%	32 000,00	5 sztuk	100%	20 000,00	25	100 000,00	Poddziałanie 19.4
	Liczba osobodni szkoleń dla pracowników LGD	48 osobodni	60%	30 000,00	20 osobodni	85%	12 500,00	12 osobodni	100%	7 500,00	80	50 000,00	Poddziałanie 19.4
	Liczba osobodni szkoleń dla organów LGD	150 osobodni	60%	60 000,00	65 osobodni	86%	26 000,00	35 osobodni	100%	14 000,00	250	100 000,00	Poddziałanie 19.4
	Liczba podmiotów, którym udzielono indywidualnego doradztwa	280 podmiotów	70%	140 000,00	80 podmiotów	90%	40 000,00	40 podmiotów	100%	20 000,00	400	200 000,00	Poddziałanie 19.4
	Razem cel szczegółowy 3.1				884000,00			605 500,00			360 500,00		1 850 000,00
Cel szczegółowy 3.2 Wzmocnienie współpracy ponadlokalnej													
Przedsięwzięcie 3.2.1 Współpraca ponadlokalna oparta o rozwój turystyki	Liczba zrealizowanych krajowych projektów współpracy	2 sztuki	100%	0,00	0,00	0%	0,00	0,00	100%	0,00	2	0,00	Poddziałanie 19.3
	Liczba LGD uczestniczących w projektach współpracy	7 LGD	100%		0,00	0%	0,00	0,00	100%	0,00	7		Poddziałanie 19.3
	Liczba oznakowanych turystycznych tras, miejsc, ścieżek i szlaków	3 sztuki	100%	50 000,00	0,00	0%	0,00	0,00	100%	0,00	3	50 000,00	Poddziałanie 19.3

	Liczba spotkań	7 sztuk	100%	35 000,00	0,00	0%	0,00	0,00	100%	0,00	7	35 000,00	Poddziałenie 19.3
Przedsięwzięcie 3.2.2 Współpraca międzynarodowa oparta o rozwój przedsiębiorczości i produkty lokalne	Liczba zrealizowanych międzynarodowych projektów współpracy	1 sztuka	100%		0,00	100%		0,00	100%		1		Poddziałenie 19.3
	Liczba LGD uczestniczących w projektach współpracy	14 LGD	100%	75 000,00	0,00	0%	0,00	0,00	100%	0,00	14	75 000,00	Poddziałenie 19.3
	Liczba działań mających na celu rozwój rynku produktów lokalnych	1 sztuka	100%		0,00	0%		0,00	100%		1		Poddziałenie 19.3
Razem cel szczegółowy 3.2				160000,00			0,00			0,00		160 000,00	
Razem cel ogólny 3				1044000,00			605 500,00			360 500,00		2 010 000,00	

IV. BUDŻET LSR

Tabela: Plan finansowy w zakresie poddziałania 19.2 PROW 2014-2020

	Wkład EFRROW	Budżet państwa	Wkład będący wkładem krajowych środków publicznych	Razem
Beneficjenci inni niż jednostki sektora finansów publicznych	4 819 374,38	2 754 685,62	x	7 574 060,00
Beneficjenci będący jednostkami sektora finansów publicznych	271 025,62	x	154 914,38	425 940,00
Razem	5 090 400,00	2 754 685,62	154 914,38	8 000 000,00

Tabela: Wysokość wsparcia finansowego EFSI w ramach LSR w ramach poszczególnych poddziałań:

Zakres wsparcia	Wsparcie finansowe (PLN)	
	PROW	Razem EFSI
Realizacja LSR (art. 35 ust. 1 lit. b rozporządzenia nr 1303/2013)	8 000 000,00	8 000 000,00
Współpraca (art. 35 ust. 1 lit. c rozporządzenia nr 1303/2013)	160 000,00	160 000,00
Koszty bieżące (art. 35 ust. 1 lit. d rozporządzenia nr 1303/2013)	1 400 000,00	1 400 000,00
Aktywizacja (art. 35 ust. 1 lit. e rozporządzenia nr 1303/2013)	450 000,00	450 000,00
Razem	10 010 000,00	10 010 000,00

V. PLAN KOMUNIKACJI:

V.A) OPRACOWANIE PLANU KOMUNIKACJI

Działania komunikacyjne są sprofilowane zgodnie z potrzebami beneficjentów i potencjalnych beneficjentów. Wynikają z doświadczeń z lat 2007-2014, a także z wniosków z badania mieszkańców (przeprowadzonego w okresie 09.15.12.2015 – ankiety dot. procedury monitorowania i ewaluacji oraz planu komunikacji) i całego procesu partycypacyjnego przygotowania LSR. Wyniki ankiet (udział 40 osób) wskazują jednoznacznie, iż dotychczas mieszkańcy czerpali informacje o LGD głównie poprzez Internet. Źródła internetowe (strona LGD, strony JST, inne strony internetowe, portale społecznościowe oraz newsletter) stanowią w sumie 52 % źródeł informacji o LGD. Popularnością cieszyły się również ulotki wydawane przez Stowarzyszenie (14 %) oraz w mniejszym stopniu informacje przekazywane przez lokalnych liderów oraz na spotkaniach i wydarzeniach promocyjnych (7%).

Według badanych mieszkańców najskuteczniejszym kanałem komunikacji pomiędzy nimi a LGD jest strona internetowa LGD (19%), strona JST (12%), portale społecznościowe (11%) oraz media lokalne (11%). To właśnie w głównej mierze te metody będą stosowane w procesie komunikowania się z mieszkańcami, którzy uznali je za najbardziej pożądane. Respondenci wskazali również na formy komunikacji, które dotąd nie były stosowane, uznając, że takie metody jak

powiadanie sms, media społecznościowe i filmy instruktażowe mogą skuteczniej przyczynić się do realizacji LSR. Ważnym elementem przeprowadzonego badania było wskazanie przez respondentów celów komunikacji.

Cele komunikacji LSR „Na Śliwkowym Szlaku”

Cel 1. Bieżące informowanie potencjalnych wnioskodawców o zasadach i kryteriach udzielenia wsparcia oraz o stanie realizacji LSR. **Cel 2.** Wspieranie projektodawców i beneficjentów na każdym etapie realizacji operacji oraz zwiększenie zaangażowania mieszkańców w działalność LGD. **Cel 3.** Promocja dobrych praktyk osiągniętych dzięki wdrażaniu LSR - uzyskanie informacji zwrotnej na temat oceny jakości pomocy świadczonej przez LGD pod kątem konieczności przeprowadzenia ewentualnych korekt w tym zakresie. **Cel horyzontalny:** Komunikacja marki „Śliwkowego Szlaku”
Na całym etapie wdrażania LSR realizowane będą zadania związane z komunikacją marki „Śliwkowy Szlak”, ukierunkowane na wzrost akceptacji dla budowania więzi lokalnej poprzez wspólną markę. Efektem będzie liczba dofinansowanych podmiotów, które zamieściły na tablicy informacyjnej lub innych materiałach projektowych obok swojej nazwy logo „Śliwkowego Szlaku”.

V.B) DZIAŁANIA KOMUNIKACYJNE I GRUPY DOCELOWE

Grupy docelowe komunikacji zgodnie z przeprowadzoną Diagnozą oraz analizą SWOT to: organizacje pozarządowe (w tym lokalni liderzy); mieszkańcy (w tym uczniowie -dzieci i młodzież); jednostki finansów publicznych; działalność gospodarcza (przedsiębiorcy, w tym producenci produktów lokalnych, rolnicy); turyści oraz **grupy defaworyzowane:** Młodzież do 35 roku życia; osoby powyżej 50 roku życia; kobiety; osoby z niepełnosprawnościami oraz osoby z utrudnionym dostępem do kultury.

Działania komunikacyjne są różnorodne i dostosowane do potrzeb różnych grup odbiorców i okresu realizacji LSR. Najważniejszym kanałem dystrybucji informacji jest strona internetowa Stowarzyszenia. **Przewidziano również szereg działań innowacyjnych** (*komunikacja za pomocą systemu powiadamiania sms, filmiki instruktażowe dotyczące przebiegu aplikowania, które będą zamieszczane na stronie internetowej Stowarzyszenia*), które nie były do tej pory stosowane, a które w wyniku przeprowadzonej ankiety (dot. procedury monitorownia i ewaluacji oraz planu komunikacji) zostały ocenione jako pożądane i skuteczne w zapewnieniu dostępu do informacji wszystkim grupom odbiorców.

Sposoby dotarcia do grup docelowych komunikacji (w tym grup defaworyzowanych) zostały wypracowane na bazie dotychczasowych doświadczeń oraz wniosków z konsultacji społecznych związanych z opracowaniem LSR. Za efektywniejsze uznano następujące narzędzia (środki przekazu): Internet (strona LGD, strony JST, inne strony internetowe, portale społecznościowe oraz newsletter), materiały informacyjne, informacje przekazywane przez lokalnych liderów, promocja w środkach masowego przekazu, w tym w mediach lokalnych, mailing i newslettery, ankiety online, powiadamianie sms, filmiki instruktażowe, spotkania bezpośrednie, prezentacje multimedialne, ankiety, warsztaty tematyczne, porady indywidualne, kontakt telefoniczny podczas organizacji szkolenia, imprezy, konkursy tematyczne, inwentaryzacje dotyczące obszaru, badania, analizy, raporty, certyfikacja, konferencje.

Szczególnym obszarem działań komunikacyjnych podejmowanych przez LGD będzie dotarcie do grup defaworyzowanych. W odniesieniu do nich zaplanowano konkretne kanały przekazu, które jak wynika z przeprowadzonej analizy będą najbardziej skuteczne: współpraca z instytucjami rynku pracy (OPS, PUP oraz referaty w gminach należących do stowarzyszenia, zajmujące się rynkiem pracy) oraz specjalne komunikaty w mediach społecznościowych i prasie tradycyjnej ze względu na różnorodność tej grupy i możliwość odbioru komunikatu. Aby zachęcić beneficjentów, w tym również osoby z grup defaworyzowanych do realizacji projektów angażujących osoby defaworyzowane Stowarzyszenie w kryteriach oceny będzie dodatkowo premiować projekty skierowane do grup defaworyzowanych.

Przewidziano następujące działania komunikacyjne:

- spotkania informacyjno – konsultacyjne
- działania aktywizujące podmioty
- działania analityczno-badawcze związane z działalnością LGD
- działania dot. współpracy lokalnej inicjowanej przez LGD
- działania komunikacyjne związane z działalnością LGD

V.C) WSKAŹNIKI REALIZACJI DZIAŁAŃ KOMUNIKACYJNYCH ORAZ ICH EFEKTY

1. **Spotkania informacyjno – konsultacyjne** (zakres Programu: aktywizacja, realizacja Celu 1. oraz Celu 2.komunikacyjnego)

Planowane efekty: **Szkolenia o tematyce dotyczącej PROW 2014-2020** (spotkania bezpośrednie, prezentacje multimedialne, materiały drukowane, ankiety, informacje na stronach internetowych, warsztaty tematyczne, porady indywidualne, kontakt telefoniczny podczas organizacji szkolenia), Wskaźniki: 40 sztuk

2. **Działania aktywizujące podmioty** (zakres Programu: aktywizacja, realizacja Celu 1. oraz Celu 2.komunikacyjnego)

Planowane efekty: **akcje i wydarzenia informacyjno-promocyjne** (imprezy, konkursy tematyczne, spotkania, prezentacje multimedialne, materiały informacyjne, informacje na stronach internetowych, warsztaty tematyczne), Wskaźniki: 25 sztuk

3. **Działania analityczno-badawcze związane z działalnością LGD** (zakres Programu: aktywizacja, realizacja Celu 3. komunikacyjnego)

Planowane efekty: **opracowania i spotkania informacyjno-promocyjne** (inwentaryzacje dotyczące obszaru, badania, analizy, raporty, certyfikacja, konferencje, z uwzględnieniem zaangażowania w pomoc grupom defaworyzowanym oraz przeciwdziałaniu zmianom klimatu i ochroną środowiska), Wskaźniki: 10 sztuk

4. **Współpraca lokalna inicjowana przez LGD** (zakres Programu: aktywizacja, realizacja Celu 1. oraz Celu 2.komunikacyjnego)

Planowane efekty: **wydarzenia partnerskie realizowane we współpracy z podmiotami z obszaru LGD** (spotkania, konkursy, imprezy), Wskaźniki: 20 sztuk

5. **Działania komunikacyjne związane z działalnością LGD** (zakres Programu: funkcjonowanie, realizacja Celu 1., Celu 2. oraz Celu 3. komunikacyjnego)

Planowane efekty: **przygotowanie i opracowanie, druk i dystrybucja materiałów informacyjno-promocyjnych dotyczących PROW 2014-2020** (ulotki, foldery, broszury, prowadzenie strony internetowej oraz profili w mediach społecznościowych, promocja w środkach masowego przekazu, w tym w mediach lokalnych, mailing i newslettery, ankiety online, powiadamianie sms, filmiki instruktażowe), Wskaźniki: 25 sztuk

V.D) ANALIZA EFEKTYWNOŚCI DZIAŁAŃ KOMUNIKACYJNYCH I ZASTOSOWANYCH ŚRODKÓW KOMUNIKACYJNYCH

Analiza efektywności działań komunikacyjnych i zastosowanych środków przekazu dokonywana jest przez Zarząd i Zespół ds. Monitoringu i Ewaluacji na podstawie systematycznie gromadzonych i analizowanych danych mających na celu weryfikację i ewentualną modyfikację kierunków prowadzonych działań informacyjnych i promocyjnych. Analiza efektywności działań jest realizowana poprzez system wybranych wskaźników mających na celu ukazanie efektów prowadzonych działań informacyjnych i promocyjnych, na każdym etapie wdrażania LSR. Ponadto ma za zadanie dostarczyć informację o napotkanych problemach i sytuacjach kryzysowych w realizacji planu komunikacji. W przypadku zidentyfikowanej sytuacji kryzysowej w jakimkolwiek obszarze działania LGD Zarząd LGD decyduje o zastosowaniu trybu korygowania planu komunikacji (wprowadzeniu korekt do założonych planów poprzez uchwałę Zarządu). Dzięki prowadzeniu stałej analizy efektywności działań komunikacyjnych LGD posiadać będzie wiedzę jakiego rodzaju działania były prowadzone i czy osiągnięto planowane efekty. Analizie efektywności podlegać będzie również wykonanie budżetu.

Tryb korygowania planu komunikacji: Uzyskanie informacji negatywnych co do podjętych działań komunikacyjnych (z prowadzonej na bieżąco komunikacji z mieszkańcami, np. ankieta on-line na stronie internetowej Stowarzyszenia, kontakty bezpośrednie z Biurem LGD) wskazywać będzie na potrzeby wprowadzenia korekt i wdrożenie środków zaradczych. W sytuacji problemowej związanej z wdrażaniem LSR, a także potencjalnego pojawienia się sytuacji niesatysfakcjonującej akceptacji społecznej wdrożone zostaną następujące środki zaradcze:

1. Trudności w komunikacji z biurem LGD lub członkami organów – środek zaradczy: wprowadzenie dodatkowych narzędzi komunikacyjnych, które nie były dotąd stosowane, które zastąpią stosowane dotąd, ale nieskuteczne;
2. Trudności w dotarciu do grup celowych i defaworyzowanych - środek zaradczy: wprowadzenie korekt do komunikatów kierowanych do poszczególnych odbiorców.

CELE KOMUNIKACYJNE	WSKAŹNIKI	EFEKTY działań komunikacyjnych
1. Bieżące informowanie potencjalnych wnioskodawców o zasadach i kryteriach udzielenia wsparcia oraz o stanie realizacji LSR.	Liczba spotkań informacyjno-konsultacyjnych Liczba działań komunikacyjnych Liczba działań aktywizujących podmioty Liczba działań partnerskich	- Dotarcie do jak najszerszej grupy mieszkańców, w tym grup celowych i defaworyzowanych - Zwiększenie wiedzy o funduszach unijnych i programie PROW - Zwiększenie liczby składanych wniosków w stosunku do okresu 2007-2013, szczególnie w zakresie przedsiębiorczości
2. Wspieranie projektodawców i beneficjentów na każdym etapie realizacji operacji oraz zwiększenie zaangażowania mieszkańców w działalność LGD.	Liczba spotkań informacyjno-konsultacyjnych Liczba działań komunikacyjnych Liczba działań aktywizujących podmioty Liczba działań partnerskich	- Zwiększenie liczby składanych wniosków w stosunku do okresu 2007-2013, szczególnie w zakresie przedsiębiorczości oraz przez beneficjentów z grup defaworyzowanych - Wzrost zaangażowania mieszkańców w podejmowane przez LGD działania, w tym partnerskie projekty współpracy lokalnej.
3. Promocja dobrych praktyk osiągniętych dzięki wdrażaniu LSR - uzyskanie informacji zwrotnej na temat oceny jakości pomocy świadczonej przez LGD pod kątem konieczności przeprowadzenia ewentualnych korekt w tym zakresie.	Liczba działań analityczno-badawczych związane z działalnością LGD Liczba działań komunikacyjnych	- Wzrost zadowolenia mieszkańców z usług świadczonych w LGD - Lepsze postrzeganie partnerstwa i życia na obszarach wiejskich
Komunikacja marki „Śliwkowego Szlaku”	Liczba dofinansowanych podmiotów, które zamieściły na tablicy informacyjnej lub innych materiałach projektowych obok swojej nazwy logo „Śliwkowego Szlaku”	- Akceptacja dla budowania więzi lokalnej poprzez markę wybraną przez LGD

V.E) OPIS SPOSOBU WYKORZYSTANIA W PROCESIE REALIZACJI LSR WNIOSKÓW/OPINII ZEBRANYCH PODCZAS DZIAŁAŃ KOMUNIKACYJNYCH

Wszystkie wnioski i opinie, także w zakresie komunikacji w LGD są zbierane (stała ankieta online na stronie internetowej) i szczegółowo analizowane przez pracowników Biura i Zarząd. Jeśli są to zasadne postulaty zmian mogą wpłynąć na wprowadzenie korekt w działaniach lub procedurach (aktualizacja dokumentów wprowadzona uchwałą Zarządu). Uzyskane wnioski i opinie pozwolą na sprawne prowadzenie działań komunikacyjnych oraz utrzymania ich wysokiej jakości i efektywności. W przypadku komunikacji z mieszkańcami mogą wpłynąć na wzmocnienie lub osłabienie stosowanych metod lub zastąpienie ich innymi. LGD „Na Śliwkowym Szlaku” ma już opracowaną i przetestowaną sieć współpracy na obszarze, która efektywnie i skutecznie wspiera komunikację w każdej gminie obszaru. Wyniki ankiet wskażą na ewentualną potrzebę kontroli wdrażania LSR w trakcie całego jej procesu, a czuwać nad tym będzie Zarząd oraz Zespół ds. monitoringu i ewaluacji wspólnie z Biurem LGD.

V.F) BUDŻET PRZEWIDZIANY NA DZIAŁANIA KOMUNIKACYJNE

Harmonogram i budżet przewidziany na działania w ramach planu komunikacyjnego zawiera się w Poddziałaniu aktywizacja i funkcjonowanie LGD.

Nazwa działania komunikacyjnego (wskaźnik)	Stan docelowy wskaźnika	Grupy docelowe komunikacji	Planowana wartość działania
Liczba spotkań informacyjno-konsultacyjne –	40	Mieszkańcy, Przedsiębiorcy, Organizacje pozarządowe, Producenci produktów lokalnych, grupy defaworyzowane	50 000,00
Liczba działań aktywizujących podmioty	25	Mieszkańcy, Przedsiębiorcy, Organizacje pozarządowe, Producenci produktów lokalnych, Liderzy lokalni, Grupy defaworyzowane	200 000,00
Liczba działań analityczno-badawczych związanych z działalnością LGD	10	Mieszkańcy	100 000,00
Liczba działań dot. współpracy lokalnej inicjowanej przez LGD	20	Mieszkańcy, Przedsiębiorcy, Organizacje pozarządowe, Producenci produktów lokalnych, Liderzy lokalni, Grupy defaworyzowane	100 000,00
Liczba działań komunikacyjnych związanych z działalnością LGD	25	Mieszkańcy, Przedsiębiorcy, Organizacje pozarządowe, Producenci produktów lokalnych, liderzy lokalni grupy defaworyzowane, Turyści, Instytucje i organizacje ponadlokalne	100 000,00
Razem:	120		550 000,00
Harmonogram			
Wszystkie działania komunikacyjne prowadzone będą w sposób ciągły przez okres wdrażania LSR (2016-2023) i wynikać będą z aktualnych potrzeb i ogłaszanych przez LGD konkursów			